



KATALOG

DEUTSCH



Liebe Leserinnen und Leser,

Sie halten gerade den neuesten VERMOP Produktkatalog in Händen – und damit 267 Seiten voller Innovationen, Weiterentwicklungen und praxisbewährter Lösungen rund um Ihren Reinigungsprozess.

Doch das Hauptthema dieses Katalogs sind nicht unsere Produkte – sondern Sie! Schließlich dreht sich alles, was wir tun, um Ihre Anforderungen und Ihren wirtschaftlichen Erfolg.

Deshalb werden sämtliche VERMOP Lösungen im engen Austausch mit unseren Kunden entwickelt. Ihr Feedback und Ihre Wünsche geben hier oft den entscheidenden Ausschlag.

Genau so ist auch eine unserer jüngsten Innovationen entstanden – und sie hat das Potenzial, das Reinigungs- und Gebäudemanagement zu revolutionieren: System ONE, die weltweit erste vernetzte Systemlösung für die professionelle Gebäudereinigung.

Was steckt dahinter? System ONE vernetzt Reinigungsgeräte, Staubsauger und Bodenwischsysteme mit dem Reinigungswagen Equipe Digital und einem Webportal. Auf diese Weise ist es für Sie erstmals möglich, Reinigungsprozesse in Echtzeit nachzuvollziehen – und punktgenau zu optimieren. (Mehr dazu ab S. 12)

Damit können Sie die Chancen der Digitalisierung zum ersten Mal auch für Ihre Reinigungsarbeit vor Ort nutzen. Doch auch im analogen Bereich haben wir genau zugehört. Eines der Resultate: der komplett überarbeitete und in vielerlei Hinsicht optimierte Reinigungswagen Equipe (ab S. 24).

Unser Vorschlag: Finden Sie doch einfach selbst heraus, wie konsequent sich unsere Produkte und Lösungen nach Ihren Anforderungen und Wünschen richten!

Viel Spaß beim Entdecken!

Ihr Dirk Salmon

INHALT

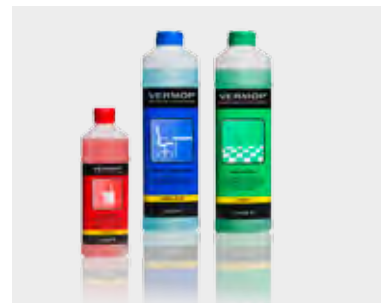

VERMOP | UNTERNEHMEN

Unternehmen	4
Kontakt	10
System ONe	12

VERMOP | TOOLS

TOOLS | REINIGUNGSWAGEN

Überblick	20
Equipe	24
Equipe Hotel	54
Shopster	68
Variant	82
Mistral	104
Varietta	108
AquavaVIZ	116
Nasswischwagen	126
Ver- und Versorgungswagen	136

TOOLS | OBERFLÄCHENREINIGUNG

Tücher	202
Tuchqualitäten	204
Handschuh-Mop	209
Zubehör	210

VERMOP | POWER

Jetvac Staubsauger	230
--------------------	-----

VERMOP | LIQUID

Liquid Standard	248
Liquid Individual	250

TOOLS | BODENREINIGUNG

Überblick	148
Mopqualitäten	152
Methoden	156
Twixter System	160
Twix System	162
Sprint System	170
Sprint Plus System	172
Clipper System	178
Scandic System	180
Feuchtwisch System	184
Aquva System	188
Scandic X System	190
Stiele	192
Textile Pads	196
Zubehör	197

TOOLS | GLASREINIGUNG

Einwasch-Träger	218
Fensterwischer LockHead	220
TopLock Teleskopstangen	224
Glassman Sicherheitsschaber	226

VERMOP | CONSULTING

Beratung	242
Schulung	244

VERMOP | SONSTIGES

Stichwortverzeichnis	262
----------------------	-----



SELBST DAS BESTE LÄSST SICH NOCH VERBESSERN

UNSER QUALITÄTSANSPRUCH

Funktionalität, Robustheit, Langlebigkeit: Unsere Lösungen müssen sich tagtäglich im professionellen Einsatz bewähren – und damit allerhöchsten Ansprüchen genügen.

Deshalb testen wir sämtliche Produkte und Systeme intensiv auf Praxistauglichkeit und Belastungsfähigkeit. Dabei hinterfragen wir immer den Status quo – und entwickeln unser gesamtes Sortiment kontinuierlich weiter.

Viele unserer Kunden profitieren von dieser Qualitätsbegeisterung nicht nur hinsichtlich unserer Produkte: Im Rahmen unserer Prozessberatung unterstützen wir sie auch dabei, höchste Qualitätsansprüche entlang der gesamten Prozesskette wirtschaftlich und effizient zu erfüllen.

- Eigenes Forschungs- und Entwicklungszentrum in Gilching bei München
- Komplette Produktion „made in Germany“ (Wertheim bei Frankfurt am Main)
- Erfüllung strenger Kriterien an Fertigung, Umwelt- und Arbeitsschutz
- Zertifizierung nach ISO 9001 (Qualitätsmanagement) und ISO 14001 (Umweltmanagement)
- 10 Jahre lang Ersatzteilgarantie

EINFACH NÄHER DRAN: UNSER SERVICE

Europaweit persönlich für Sie da: Unser Außendienst-Team unterstützt Sie jederzeit vor Ort durch kompetente und kundenorientierte Beratung.

Mehr zu unserem Beratungs- und Servicenetz auf den Seiten 10 und 11.

STARK AN IHRER SEITE: UNSER UNTERNEHMEN

VERMOP ist einer der international führenden Hersteller von Produkten, Systemen und Lösungen für die professionelle Gebäudereinigung.

Das traditionsreiche Familienunternehmen wird bereits in dritter Generation geführt und blickt auf über 90 Jahre Erfahrung zurück.

Hauptsitz von VERMOP ist Gilching bei München.





RMOP®
CLEANING SYSTEMS

RMOP
CLEANING SYSTEMS

VORAUSDENKEN, UM ANDERE NACH VORN ZU BRINGEN

UNSERE INNOVATIONSKRAFT

Mit Neugier, Spaß und Begeisterung suchen wir permanent nach neuen, kundengerechten Lösungen.

Zwei Ansprüche treiben uns dabei an: Wie können wir den Bedarf nach ergonomischen und intuitiv handhabbaren Arbeitsgeräten noch besser erfüllen? Und wie können wir unseren Kunden helfen, sich entscheidend vom Wettbewerb abzusetzen?

Das Ergebnis: VERMOP ist Innovationsführer und Forschungsmotor im Bereich der professionellen Gebäudereinigung.

Maßgeblich dabei: Alle Innovationsprozesse finden in engem Austausch mit unseren Kunden statt. Gemeinsam unterziehen wir sämtliche Neuentwicklungen intensiven Praxistests.

- Zahlreiche nationale und internationale Auszeichnungen
- Permanente Entwicklungsarbeit hinsichtlich Funktionalität, Effizienz, Zuverlässigkeit und Ergonomie
- Innovatives und ästhetisches Produktdesign
- System ONE: die weltweit erste intelligent vernetzte Systemlösung für die professionelle Gebäudereinigung

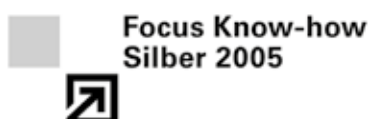



RMOP®
CLEANING SYSTEMS

GEMEINSAM DIE ZUKUNFT GESTALTEN

UNSERE ORIENTIERUNG AM KUNDENERFOLG

Stetig steigender Kostendruck – gleichbleibend hoher Qualitätsanspruch: In diesem Spannungsfeld wirtschaften unsere Kunden.

Deshalb betrachten wir es als unsere wichtigste Aufgabe, ihnen immer wieder neue Potenziale zur Effizienzsteigerung zu eröffnen.

Die maßgeblichen Kriterien dabei: Flexibilität und Zukunftsfähigkeit. Daher konzipieren wir sämtliche Lösungen so, dass sie perfekt zusammenpassen und wie Zahnräder ineinandergreifen.

Dieses optimale Zusammenspiel steigert die Wirtschaftlichkeit nicht nur unmittelbar: Auch an künftige Bedingungen lassen sich unsere Lösungen schnell und kostengünstig anpassen.

- Perfekt aufeinander abgestimmte und miteinander kompatible Produkte
- Flexible und modulare Systeme
- Skalierbare und damit zukunftsfähige Lösungen
- Einsatz hochwertiger und langlebiger Materialien (z.B. Edelstahl oder fiberglasverstärkter Kunststoff)
- Individuelle Beratung über Ihren kompletten Wertschöpfungsprozess

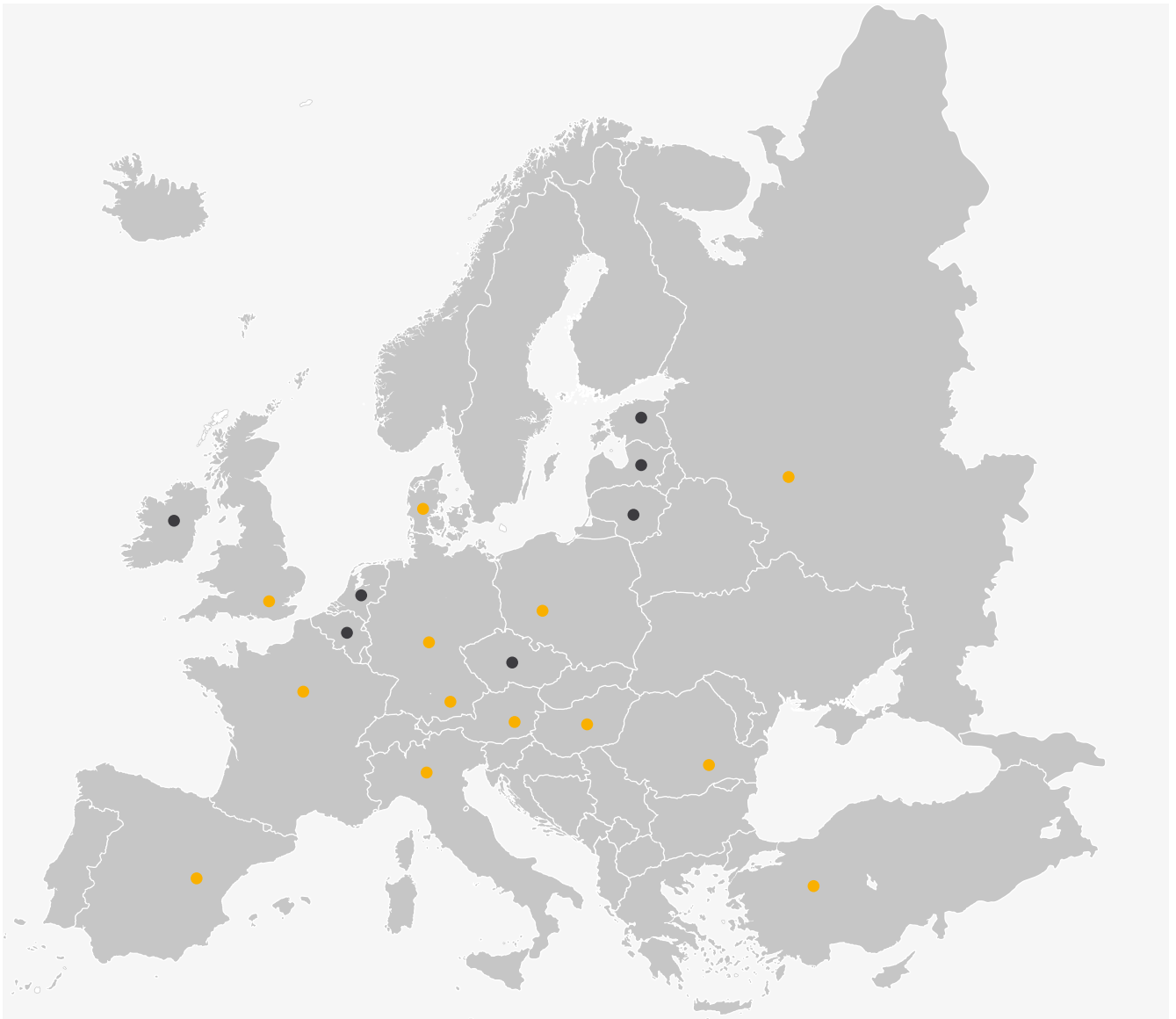

● Niederlassungen ● Außendienstmitarbeiter

UNTERNEHMEN EUROPAWEIT IN IHRER NÄHE

Unser erfahrenes Beratungs- und Service-Team ist in ganz Europa für Sie persönlich da. Wir begleiten Sie von der Systemauswahl über die optimale Objektausstattung bis zur Einarbeitung Ihres Personals.

Wenden Sie sich einfach an den VERMOP Ansprechpartner in Ihrer Nähe – oder an unser zentrales Service-Telefon. Wir helfen Ihnen gerne weiter!



Hier downloaden:



Kennen Sie schon die VERMOP APP?

Für alle Smartphones und Tablets, iOS oder Android. Jetzt kostenlos herunterladen und einfach ausprobieren!

- Detaillierte Außendienstsuche
- Zugriff auf das komplette VERMOP Produktangebot
- Aktuelle News, Videos, Produktbeschreibungen und vieles mehr

Rudolf **TANNER** Handelsges.m.b.H.

A-2320 Schwechat, Haydnstraße 26

Tel.: +43 664 33 50 500 +43 664 45 61 015

E-Mail: office@rtanner.at

Homepage: www.rtanner.at

Für alle Bestellungen unserer Produkte gelten unsere Allgemeinen Geschäftsbedingungen/Verkaufsbedingungen (AGB) die auf unserer Internetseite unter www.vermop.com verfügbar sind.

System Ne

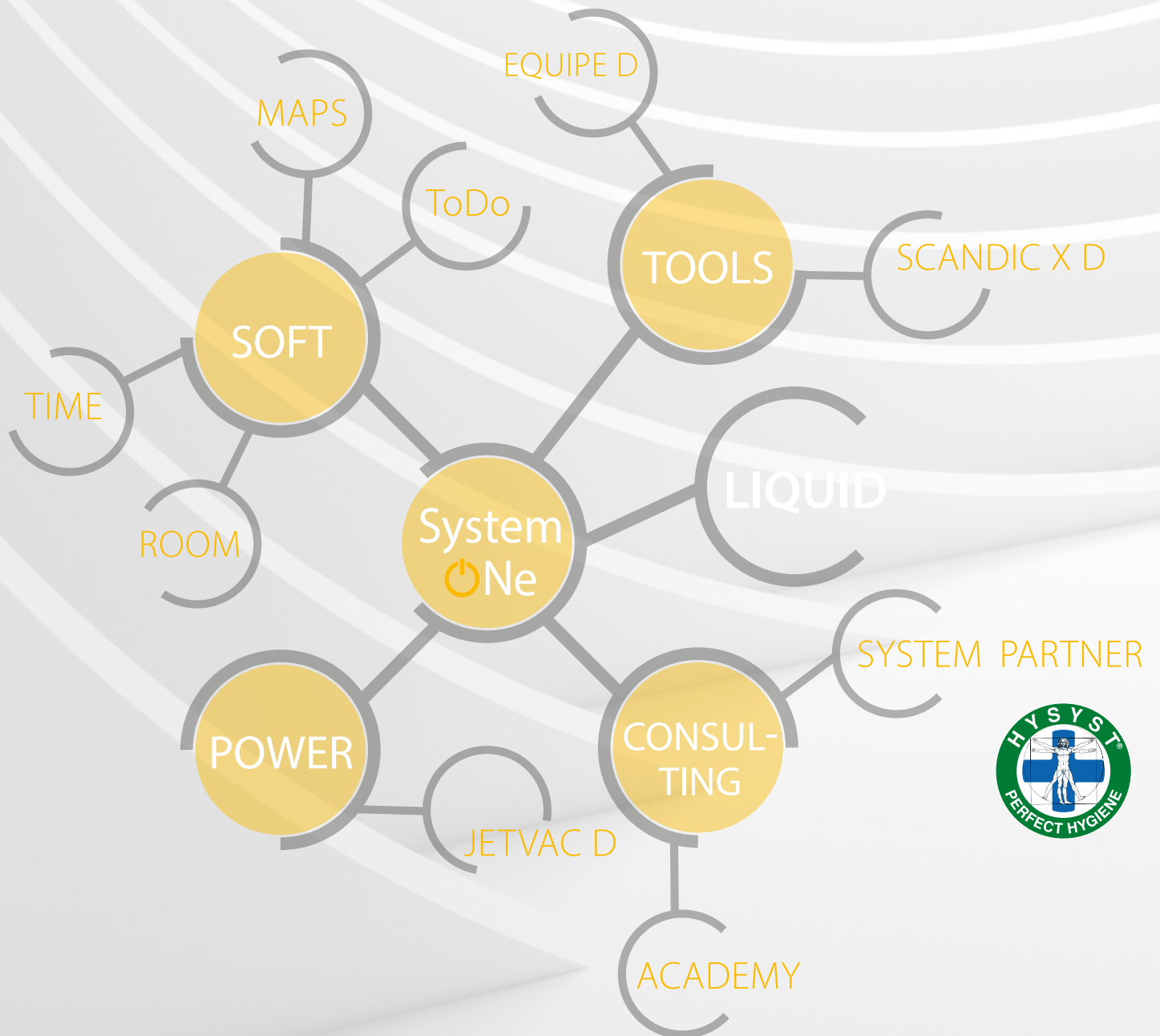

GEBÄUDEREINIGUNG 4.0 – LEISTUNGSKENNZAHLEN IN ECHTZEIT ERFASSEN

AB SOFORT WISSEN SIE IMMER, WAS IN IHREM OBJEKT
GERADE PASSIERT!

Digitalisierung, Vernetzung, Internet der Dinge, Industrie 4.0: Die Welt befindet sich inmitten eines tiefgreifenden Wandels und erreicht nun auch die Gebäudereinigung. VERMOP schafft jetzt den Durchbruch: System ONE ist die weltweit erste intelligent vernetzte Systemlösung für die professionelle Gebäudereinigung.

Ab sofort wissen Sie immer, was in Ihrem Objekt gerade passiert!

Wir verbinden unsere Reinigungsgeräte mit einem digitalen Modul. Dadurch kann das Equipment Informationen über seine Tätigkeiten in der Reinigung direkt zurückmelden. Unser Reinigungswagen Equipe Digital sammelt alle Daten Ihres Equipments und stellt sie Ihnen in einem Webportal zur Verfügung. Der Equipe Digital selbst gibt ebenfalls Auskunft über seine zurückgelegten Wegstrecken.

Damit sind Sie erstmals in der Lage, Ihre geplanten Soll-Zeiten auf Revierebene den tatsächlichen Ist-Zeiten gegenüberzustellen. Durch diesen Vergleich und mittels der langfristigen Datenerfassung werden Ihre tatsächlichen Leistungskennzahlen für Sie sichtbar. Daraus leiten sich enorme Vorteile ab:

- Ermittlung Ihrer effektiven Leistungskennzahlen
- Auskunft über Objektbesetzung
- Ermittlung der Wegezeiten
- Kontinuierliche Prozessverbesserung und
- Prozesssicherheit

Unser System ONE besteht aus den vernetzten Reinigungsgeräten, welche sich in den Bereichen VERMOP TOOLS und VERMOP POWER wiederfinden. Die gezielte Datenaufnahme, Analyse und Bereitstellung erfolgt über VERMOP SOFT. Durch VERMOP CONSULTING haben Sie einen Ansprechpartner, der Ihnen hilft, Ihren Qualitätssicherungsprozess zu begleiten und welcher in der Lage ist, Prüfungen und Kontrollen dahingehend durchzuführen.



WEITERE INFORMATIONEN ERHALTEN SIE BEI UNSEREM SERVICE:

+ 49 9342 878 - 800

Montag bis Donnerstag: 08:00 Uhr – 18:00 Uhr

Freitag: 08:00 Uhr – 15:00 Uhr



PROZESSOPTIMIERUNG MIT SYSTEM

System ONE ist ein ganzheitliches, auf digitaler Vernetzung basierendes Konzept. Dafür greifen verschiedene Leistungskomponenten wie Zahnräder ineinander. Ziel ist es dabei immer, Ihre Reinigungsprozesse auf ein völlig neues Effizienzniveau zu heben.



VERMOP SOFT: DIE SOFTWARE-BASIS FÜR DIE VERNETZUNG IHRER REINIGUNGSGERÄTE

VERMOP Soft besteht aus sich ergänzenden Software-Komponenten. Sie alle dienen dazu, Ihren Reinigungsprozess so effizient wie nie zu gestalten.

- VERMOP maps** Weltneuheit! Die digitale Gebäudeerfassung via 3D-Scanner
- VERMOP room** Das moderne, digitale Raumbuch
- VERMOP time** Der transparente Reinigungsprozess
- VERMOP ToDo** Ihr digitaler Reinigungsplan



VERMOP TOOLS UND VERMOP POWER: DIE DIGITAL VERNETZTEN REINIGUNGSGERÄTE

Ein digitales Modul vernetzt die VERMOP Reinigungssysteme mit der Software-Suite VERMOP Soft. So sind Sie in der Lage, Prozessdaten in Echtzeit zu generieren, zu analysieren und zu dokumentieren.

- Equipe Digital** Der datensammelnde Reinigungswagen
- Scandic X Digital** Der vernetzte Teleskopstiel
- Jetvac Digital** Der vernetzte Staubsauger



VERMOP LIQUID: REINIGUNGSCHEMIE FÜR ALLE ANFORDERUNGEN

Minimaler Produkteinsatz bei maximaler Anwendungsvielfalt: Die Reinigungsmittel VERMOP Liquid sind die ideale Ergänzung im digital optimierten Reinigungsprozess.



VERMOP CONSULTING: GEZIELTE SYSTEM- UND PROZESSBERATUNG

Unsere Experten begleiten Sie mit dem umfassenden Know-how des Systemanbieters von der Leistungserbringung bis zur Qualitätssicherung. Nutzen Sie die Kompetenz des Marktführers, um ihren digital vernetzten Reinigungsprozess reibungslos und sicher einzuführen.

CLOUD





EQUIPE DIGITAL

DATENSAMMLER AUF RÄDERN

Auf den ersten Blick ein Reinigungswagen – auf den zweiten Ihre digitale Einsatzzentrale vor Ort! Mit Hilfe eines digitalen Moduls kommuniziert der Equipe Digital mit den Reinigungsgeräten Scandic X Digital und Jetvac Digital. Diese liefern in Echtzeit Informationen über ihren Nutzungszeitraum und den Einsatzort. (Künftig kommen hier noch viele weitere Geräte hinzu!)

Der Equipe Digital speichert die Daten in einer hochsicheren Cloud. Den Zugang zu dieser Cloud – und damit zu Ihren Prozessdaten – erhalten Sie schnell und unkompliziert über unser Webportal.

Sie können in Echtzeit sehen, ob ein Objekt besetzt ist, welche Tätigkeiten bereits durchgeführt wurden und was noch zu tun ist. Einloggen können Sie sich dabei ganz nach Wunsch über Ihren Schreibtisch-PC oder flexibel und mobil via Smartphone und Tablet.

Weitere Neuerungen auf einen Blick:

- Digitales Modul zur einfachen Erfassung von Reinigungsdaten
- Universalhalterung für Desinfektionsmittelflaschen nach Eurostandard
- Höhenverstellbarer Schiebegriff im neuen Design
- Leise und leicht zu reinigende Räder
- Versenkbare 6-l-Eimer – alles optimal verstaut
- Türgriff im ansprechenden und funktionalen Design
- Neue Entsorgungseinheit – abkoppelbar mit einem Klick
- Abfallmanagement – so flexibel wie nie
- Klappbare Entsorgungseinheit zur Stellflächenreduktion mit einem Griff
- Fußpedal für berührungsloses Arbeiten



WEITERE INFORMATIONEN ERHALTEN SIE BEI UNSEREM SERVICE:

+ 49 9342 878 - 800

Montag bis Donnerstag: 08:00 Uhr – 18:00 Uhr

Freitag: 08:00 Uhr – 15:00 Uhr





VERMOP TOOLS

Wirtschaftlich, flexibel, ergonomisch, durchdacht bis ins kleinste Detail: VERMOP Tools sind weit mehr als zuverlässige Werkzeuge für die professionelle Gebäudereinigung. Entwickelt in enger Zusammenarbeit mit unseren Kunden heben sie die Effektivität und die Effizienz Ihrer Prozesse auf ein neues Level.

Zum Beispiel die Equipe Reinigungswagen: Die kompakten und vielseitigen Reinigungszentralen auf Rädern lassen sich passgenau auf Ihre spezifischen Anforderungen zuschneiden. Oder VERMOP Scandic X: Mit Hilfe eines einzigen flexiblen Systems können die unterschiedlichsten Reinigungsaufgaben durchgeführt werden. Oder das effiziente Doppelmop System Twixter – für das hocheffiziente Nass- und Trockenwischen mit nur einem Mop und durchdacht.

Entdecken Sie noch viele weitere Beispiele, wie Sie Ihre Reinigungsaufgaben dank unserer Innovationen jetzt noch produktiver lösen können.

[TOOLS | REINIGUNGSWAGEN](#)

[TOOLS | BODENREINIGUNG](#)

[TOOLS | OBERFLÄCHENREINIGUNG](#)

[TOOLS | GLASREINIGUNG](#)



REINIGUNGSWAGEN

DIE FUNKTIONELLEN

VERMOP Reinigungswagen bieten zahlreiche Funktionen und Vorteile in der täglichen Anwendung.

Stellen Sie sich Ihren individuellen Reinigungswagen zusammen und profitieren Sie beim täglichen Einsatz von unserem hochqualitativen Sortiment.

EQUIPE

- Das revolutionäre Raumwunder, bis zu 50 % mehr Ladekapazität im Vergleich zu herkömmlichen Wagen
- Maximale Flexibilität in der Zusammenstellung
- Optik nach Ihren Wünschen – mit oder ohne Verkleidung
- Hohe Sicherheit durch abschließbare Elemente
- Ergonomie durch höhenverstellbare Funktionen
- Alle Komponenten aus 100 % recyclebarem Kunststoff

Kombinierbare Reinigungsmethoden



Twixter-Press • F1 Flachpresse • Vertikalpresse VK 4 • Des-Wanne • Pre-Wash • Trockenreinigung • Sprühmethode • Schüttmethode



SHOPSTER

- Extrem kompakter Reinigungswagen auf der Grundfläche eines Doppelfahrwagens
- Maximale Flexibilität in der Zusammenstellung
- Mit allen Bodenreinigungssystemen kombinierbar
- Hohe Sicherheit durch abschließbare Elemente
- Alle Komponenten aus 100 % recyclebarem Kunststoff

Kombinierbare Reinigungsmethoden



Twix-Press • Vertikalpresse VK 4 • Des-Wanne • Pre-Wash • Trockenreinigung • Sprühmethode • Schüttmethode



VARIANT



- Der langlebige Klassiker
- In der Chromausführung abklappbare Halterahmen für platzsparende Lagerung
- Auch in hochwertiger Edelstahlausführung erhältlich

VARIETTA



- Der kleine Kompakte: kleiner Wagen, große Vielfalt

AQUVAVIZ



- Klein und wendig: Kunststoffbasis kombiniert mit steckbaren Edelstahlholmen
- Wirtschaftlich und preiswert
- Geringe Abmessungen für kleine Reinigungseinheiten

MISTRAL



- Preisgünstige Lösung
- Kompakt und stabil: Edelstahl- und Aluminiumbeschichtet

NASSWISCHWAGEN

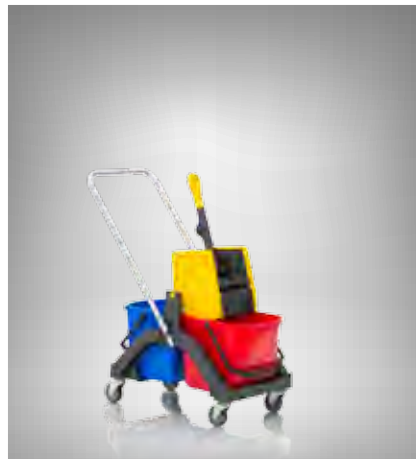

- Klassischer Doppelfahrwagen zur Reinigung stark verschmutzter Bereiche
- Klein und wendig: Kunststoffbasis mit Edelstahlholm

VER- UND ENTSORGUNGSWAGEN



- Langlebig und robust
- Für große Abfallmengen
- Verschiedene Varianten erhältlich

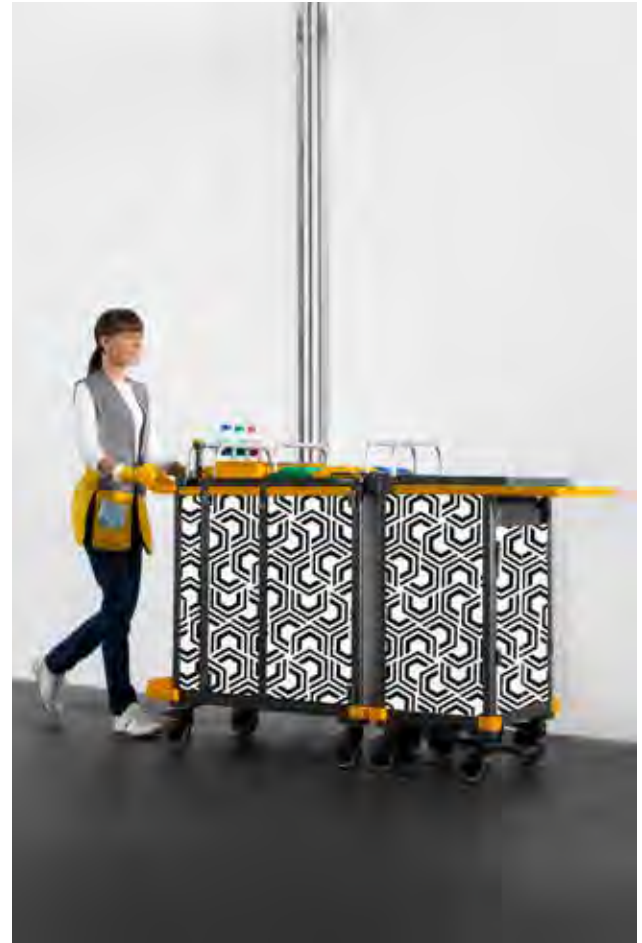

 TOOLS

REINIGUNGSWAGEN INDIVIDUAL

INDIVIDUELLES DESIGN

Neben dem geschlossenen Erscheinungsbild sorgt die Verkleidung für mehr Sicherheit beim Transport der Reinigungsmaterialien. Sie gestalten den Equipage nach Ihren Vorstellungen und passend zum Einsatzbereich. Die Verkleidung wird frei kombiniert mit farbigen Türgriffen und dem Stoßschutz. Noch individueller gestalten Sie den Equipage z. B. mit Ihrem Logo oder Ihren Bildern auf der Verkleidung. Das VERMOP Design Team berät Sie gerne.



 TOOLS
EQUIPE

REINIGUNGSWAGEN

Equipe 2018 – der europaweit erfolgreiche Reinigungswagen wurde noch besser gemacht! Profitieren Sie von den neuen Funktionalitäten und entdecken Sie für sich das moderne Premiumdesign.

Der Equipe ist immer genau auf Ihren Bedarf zugeschnitten. Die einzelnen Baugruppen werden individuell zusammengestellt. Aus dem modularen Baukastensystem wählen Sie verschieden große Bodenplatten aus und verbinden sie im Plug & Play-Verfahren stabil miteinander.



Der Equipe Reinigungswagen ist mehr als nur ein Reinigungswagen – er ist eine rollende, ergonomische Reinigungszentrale. Die Bauweise mit glatten Flächen und der schubladenförmigen Anordnung der Behälter nutzt den Platz optimal aus. So haben Sie stets alles dabei; unnötige Laufwege entfallen.

Wir unterstützen Sie gern bei der Zusammenstellung Ihres für Sie optimalen Equipe Reinigungswagens.

Q ÜBERBLICK

- **Modularer Reinigungswagen**

Maximale Flexibilität in der Zusammenstellung

- **Höchste Ladekapazität**

Bis zu 50 % mehr Ladekapazität als herkömmliche Reinigungswagen

- **Professionelles Erscheinungsbild**

Verkleidungsgestaltung nach Kundenwunsch sowie Integration des Corporate Designs

- **Höhenverstellbar**

Ergonomisches Arbeiten mit einfach und schnell anpassbaren Funktionen

- **Für alle Bodenwischsysteme**

Kombinierbar mit allen VERMOP Bodenreinigungssystemen

- **Farbcodierung**

Farbe bei vielen Teilen individuell wählbar

- **Equipe 2018**

Neue Funktionen, modernes Design

ANWENDUNGSGEBIETE

- Sicherheitssensible Bereiche
- Premiumobjekte
- Sanitäranlagen
- Entsorgung
- Versorgung

EINSATZORTE



Krankenhaus / Pflegeheim • Großflächen (Flughafen, Messe) • Büro / Verwaltung • Schule / Kindergarten

METHODEN



Twixter-Press • F1 Flachpresse • Vertikalpresse VK 4 • Des-Wanne • Pre-Wash • Trockenreinigung • Sprühmethode • Schüttmethode





Equipe Base I

Basiswagen für klassische Reinigungsanwendungen. Erweitert um ein Bodenreinigungsmodul und farb-kodierte Oberflächeneimer bietet er genügend Platz für Reinigungstextilien und Verbrauchsmaterial.

Bezeichnung	Art.-Nr.
Equipe Base I	1663311

Abmessung: 83 x 57 x 109 cm (B x T x H)

Stückliste

Bezeichnung	Art.-Nr.
4x Rolle, 100 mm	16910
2x Holm, inkl. Schrauben	16215
6x Traverse beidseitig, anthrazit	1652706
2x Stabilisator glatt, anthrazit	1654206
6x Abdeckung glatt, anthrazit	1645406
2x Box 5 l, anthrazit	1646106
1x Box 15 l, anthrazit	1648006
1x Stoßschutz-Set Plus (4 Stk.), gelb	1656505
1x Grundplatte L, ohne Rollen, ohne Holme	1621098



Equipe Base II

Der Equipe Base II ist für das effiziente Nassreinigen großer Bodenflächen konzipiert. In Kombination mit dem Twixter Bodenreinigungssystem und den zweiseitigen Twixter Mop gewährleistet diese Lösung eine Zeitersparnis und höhere Flächenreichweite gegenüber herkömmlichen Mop-Systemen. Die Twixter Presse ermöglicht das Auspressen des Bezuges hygienisch ohne Handkontakt und ohne den Mop vom Halter zu nehmen. Am maximalen Druckpunkt (Softpoint) wird der Bezug am Halter, ohne weiteren Druck auf den Pressenhebel auszuüben, selbstständig von der Presse ausgedrückt. Währenddessen können andere Reinigungsaufgaben ausgeführt werden oder der Wagen zum nächsten Zimmer transportiert werden. Zusätzlich bietet der Wagen farbcodierte Eimer für die Oberflächenreinigung, Stauraum für Reinigungsutensilien und Verbrauchsmaterial sowie eine Entsorgungseinheit.

Bezeichnung	Art.-Nr.
Equipe Base II	1663312

Abmessung: 95 x 62 x 112 cm (B x T x H)

Stückliste

Bezeichnung	Art.-Nr.
4x Rolle, 100 mm	16910
2x Holm, inkl. Schrauben	16215
4x Traverse beidseitig, anthrazit	1652706
1x Stabilisator glatt, anthrazit	1654206
3x Abdeckung glatt, anthrazit	1645406
1x Abdeckung glatt, mit Stielhalterung für Twixter, anthrazit	1641406
2x Box 5 l, anthrazit	1646106
1x Eimer 8 l, blau	1642801
1x Eimer 8 l, rot	1642802
1x Eimer 8 l, gelb	1642805
1x Twixter Flachpresse, gelb	1871805
1x Wanne 20 l, gelb	1872405
1x Wanne 20 l, anthrazit	1872306
1x Anbausatz Twixter, 2 x 20 l Wanne	16343
1x Box 15 l, anthrazit	1648006
1x Stoßschutz-Set Plus (4 Stk.), gelb	1656505
2x Stoßschutz Plus (1 Stk.), gelb	1656705
1x Grundplatte L, ohne Rollen, ohne Holme	1621098
1x Stabilisator mit 6 Haken, inkl. 3 Stielhalterungen, anthrazit	1659406

Equipe Base III

Basiswagen für klassische Reinigungsanwendungen in der Büroreinigung. Neben den farbkodierten Oberflächeneimer und einer integrierten Entsorgungseinheit bietet er genügend Platz für Reinigungstextilien und Verbrauchsmaterial. Die besondere Segmentierung und farbliche Unterscheidung der Halterahmen macht das Abfallmanagement flexibel.

Bezeichnung	Art.-Nr.
Equipe Base III	1663313

Abmessung: 104 x 56 x 109 cm (B x T x H)

Stückliste

Bezeichnung	Art.-Nr.
4x Rolle, 100 mm	16910
2x Holm, inkl. Schrauben	16215
4x Traverse beidseitig, anthrazit	1652706
1x Stabilisator glatt, anthrazit	1654206
3x Abdeckung glatt, anthrazit	1645406
1x Box 5 l, anthrazit	1646106
1x Eimer 8 l, blau	1642801
1x Eimer 8 l, rot	1642802
1x Eimer 8 l, gelb	1642805
1x Box 15 l, anthrazit	1648006
1x Stoßschutz-Set Plus (4 Stk.), gelb	1656505
1x Steg Plus HR 2x40 l	16397
1x Klapprahmen 1x40l, gelb	1639005
1x Klapprahmen 1x40l, rot	1639002
1x Grundplatte L für Fußpedal, ohne Rollen, ohne Holme	1621198
1x Halterahmen Plus F mit Schiebegriff, gelb	162891205
1x Stabilisator mit 6 Haken, inkl. 3 Stielhalterungen, anthrazit	1659406
1x Klapprahmen 1x70 l, blau	1638901



Equipe Base IV

Ein ausgesprochen wirtschaftlicher Reinigungswagen ist der Equipe Base IV - speziell für die Pre-Wash Methode - sowohl für die 1-stufige Desinfektions- als auch für die Unterhaltsreinigung. Das geschlossene Boxensystem gewährleistet einen hygienischen Transport der Wischbezüge zum Einsatzort und besonders effizientes Reinigen. Die Mop werden zentral aufbereitet und am Einsatzort direkt aus der Box ohne Bücken und ohne Hautkontakt auf den Halter gespannt. Das spart Zeit. Zusätzlich bietet der Wagen farbcodierte Eimer für die Oberflächenreinigung, Stauraum für Reinigungsutensilien und Verbrauchsmaterial sowie eine Entsorgungseinheit.

Bezeichnung	Art.-Nr.
Equipe Base IV	1663314

Abmessung: 98 x 56 x 112 cm (B x T x H)

Stückliste

Bezeichnung	Art.-Nr.
4x Rolle, 100 mm	16910
2x Holm, inkl. Schrauben	16215
3x Traverse beidseitig, anthrazit	1652706
2x Stabilisator glatt, anthrazit	1654206
3x Abdeckung glatt, anthrazit	1645406
2x Box 5 l, anthrazit	1646106
2x Deckel mit Dichtung für Boxen 5 / 15 / 35 l, transparent mit Aufdruck	1648109
1x Eimer 8 l, blau	1642801
1x Eimer 8 l, rot	1642802
1x Eimer 8 l, gelb	1642805
3x Box 15 l, anthrazit	1648006
1x Stoßschutz-Set Plus (4 Stk.), gelb	1656505
1x Doppelschiebegriff mit Stielhalterung, gelb	1659605
1x Grundplatte L, ohne Rollen, ohne Holme	1621098

Equipe Advanced I

Wagen für Objekte mit Anforderungen an die Reinigung und Entsorgung. Erweitert um ein Bodenreinigungsmodul und farbkodierte Oberflächeneimer bietet er alles für umfangreiche Reinigungs- und Entsorgungsaufgaben. Die klappbare Entsorgungseinheit ermöglicht eine unkomplizierte Stellflächenreduktion.

Bezeichnung	Art.-Nr.
Equipe Advanced I	1664311

Abmessung: 141 x 56 x 112 cm (B x T x H)

Stückliste

Bezeichnung	Art.-Nr.
4x Rolle, 125 mm	16922
2x Holm, inkl. Schrauben	16215
6x Traverse beidseitig, anthrazit	1652706
2x Stabilisator glatt, anthrazit	1654206
5x Abdeckung glatt, anthrazit	1645406
2x Box 5 l, anthrazit	1646106
2x Box 15 l, anthrazit	1648006
1x Stoßschutz-Set Plus (4 Stk.), gelb	1656505
1x Anbausatz Plus KL F, 125 mm, gelb	162811205
1x Steg Plus HR 2x40 l	16397
1x Klapprahmen 1x40l, gelb	1639005
1x Klapprahmen 1x40l, rot	1639002
1x Grundplatte L, ohne Rollen, ohne Holme	1621098
1x Klapprahmen 1x70 l, blau	1638901



Equipe Advanced II

Der Equipe Advanced II zeigt seine Stärken in Objekten mit mittlerem bis starkem Schmutzaufkommen und hoher Lauf-Frequenz. Mit dem integrierten Sprint-Bodenwischsystem ist er der ideale Reinigungswagen für das Nassreinigen im 2-Eimer Verfahren. Die VK 4 Presse ermöglicht ein optimales Auspressen des Sprint Mop je nach gewünschtem Feuchtigkeitsgrad. Am maximalen Druckpunkt (Softpoint) wird der Bezug ohne Druck auf den Pressenhebel auszuüben, selbständig von der Presse ausgedrückt. Darüber hinaus bietet der Wagen farbcodierte Eimer für die Oberflächenreinigung, Stauraum für Reinigungsutensilien und Verbrauchsmaterial. Die zusätzliche Mop-Ablage in Kombination mit der Hackenleiste Stielhalterung bietet eine perfekte Aufbewahrung der Stiele und weiteren Utensilien. Die klappbare Entsorgungseinheit ermöglicht eine unkomplizierte Stellflächenreduktion.

Bezeichnung	Art.-Nr.
Equipe Advanced II	1664312

Abmessung: 141 x 62 x 114 cm (B x T x H)

Stückliste

Bezeichnung	Art.-Nr.
4x Rolle, 125 mm	16922
2x Holm, inkl. Schrauben	16215
4x Traverse beidseitig, anthrazit	1652706
1x Stabilisator glatt, anthrazit	1654206
2x Abdeckung glatt, anthrazit	1645406
1x Abdeckung glatt, mit Stielhalterung, anthrazit	1641506
2x Box 5 l, anthrazit	1646106
1x Eimer 17 l, blau	1641701
1x Eimer 17 l, rot	1641702
1x Eimer 8 l, blau	1642801
1x Eimer 8 l, rot	1642802
1x Eimer 8 l, gelb	1642805
1x Vertikalpresse VK 4, rot	1871402
1x Anbausatz Presse VK 4	16340
1x Stoßschutz-Set Plus (4 Stk.), gelb	1656505
1x Anbausatz Plus KL F, 125 mm, gelb	162811205
1x Mop-Ablage Plus, gelb	1631205
1x Steg Plus HR 2x40 I	16397
1x Klapprahmen 1x40l, gelb	1639005
1x Klapprahmen 1x40l, rot	1639002
1x Grundplatte L, ohne Rollen, ohne Holme	1621098
1x Stabilisator mit 6 Haken, inkl. 3 Stielhalterungen, anthrazit	1659406
1x Klapprahmen 1x70 l, blau	1638901

Equipe Advanced III

Bezeichnung	Art.-Nr.
Equipe Advanced III	1664313

Abmessung: 151 x 66 x 116 cm (B x T x H)

Stückliste

Bezeichnung	Art.-Nr.
4x Rolle, 125 mm	16922
2x Holm, inkl. Schrauben	16215
8x Traverse beidseitig, anthrazit	1652706
1x Stabilisator glatt, anthrazit	1654206
7x Abdeckung glatt, anthrazit	1645406
2x Box 5 l, anthrazit	1646106
1x Eimer 6 l, blau	1642601
1x Eimer 6 l, rot	1642602
1x Eimer 6 l, grün	1642604
1x Eimer 6 l, gelb	1642605
3x Box 15 l, anthrazit	1648006
2x Box 10 l, blau	1640301
1x Box 10 l, rot	1640302
1x Präparationsbox	1640405
1x Halterung Box 10 l, L-Platte	16354
3x Deckel, ohne Dichtung	1649209
3x Aufspannhilfe	16325
1x Stoßschutz-Set Plus (4 Stk.), gelb	1656505
1x Anbausatz Plus KL F, 125 mm, gelb	162811205
1x Mop-Ablage Plus, gelb	1631205
1x Steg Plus HR 2x40 I	16397
1x Klapprahmen 1x40l, gelb	1639005
1x Klapprahmen 1x40l, rot	1639002
1x Grundplatte L, ohne Rollen, ohne Holme	1621098
1x Stabilisator mit 6 Haken, inkl. 3 Stielhalterungen, anthrazit	1659406
1x Klapprahmen 1x70 l, blau	1638901



Equipe Advanced IV

Bezeichnung	Art.-Nr.
Equipe Advanced IV	1664314

Abmessung: 182 x 66 x 116 cm (B x T x H)

Stückliste

Bezeichnung	Art.-Nr.
6x Rolle, 125 mm	16922
3x Holm, inkl. Schrauben	16215
1x Kupplung (Set)	16551
12x Traverse beidseitig, anthrazit	1652706
1x Stabilisator (rechts) glatt, anthrazit	1654206R
7x Abdeckung glatt, anthrazit	1645406
1x Box 5 l, anthrazit	1646106
1x Eimer 6 l, blau	1642601
1x Eimer 6 l, rot	1642602
1x Eimer 6 l, grün	1642604
1x Eimer 6 l, gelb	1642605
1x Halterung für Staubsauger (Set), Anbauplatte M	16361
3x Box 15 l, anthrazit	1648006
3x Box 10 l, blau	1640301
3x Box 10 l, rot	1640302
1x Box 4 l, anthrazit	1640506
1x Präparationsbox	1640405
1x Stabilisator kurz, links, anthrazit	1654506L
1x Stabilisator kurz, rechts, anthrazit	1654506R
6x Deckel, ohne Dichtung	1649209
6x Aufspannhilfe	16325
1x Stoßschutz-Set Plus (4 Stk.), gelb	1656505
1x Anbausatz Plus KL F, 125 mm, gelb	162811205
1x Mop-Ablage Plus, gelb	1631205
1x Steg Plus HR 2x40 l	16397
1x Klapprahmen 1x40l, gelb	1639005
1x Klapprahmen 1x40l, rot	1639002
1x Stabilisator (links) mit 6 Haken, inkl. 3 Stielhalterungen, anthrazit	1649506L
1x Grundplatte M, ohne Rollen, ohne Holme	1623098
1x Grundplatte L, ohne Rollen, ohne Holme	1621098
1x Klapprahmen 1x70 l, blau	1638901

Equipe Base Plus I

Basiswagen für sicherheitskritische Bereiche und Premiumobjekte. Der Wagen ist bereits mit Oberflächeneimern und Verkleidungen ausgestattet. Erweitert um ein Bodenreinigungsmodul bietet er alles für umfangreiche Reinigungs- und Entsorgungsaufgaben. Die Entsorgungseinheit kann mit einem einfachen Griff von der Versorgungseinheit getrennt werden. Damit ist der Weg zum Entsorgungsort deutlich vereinfacht, da nicht der gesamte Reinigungswagen mitbewegt werden muss. Ein Fußpedal ermöglicht eine berührungslose Entsorgung.

Bezeichnung	Art.-Nr.
Equipe Base Plus I	1663315

Abmessung: 151 x 56 x 112 cm (B x T x H)

Stückliste

Bezeichnung	Art.-Nr.
4x Rolle, 125 mm	16922
2x Holm, inkl. Schrauben	16215
2x Traverse beidseitig, anthrazit	1652706
2x Stabilisator glatt, anthrazit	1654206
2x Eckprofileiste, anthrazit	1670006
1x Abdeckung glatt, anthrazit	1645406
1x Box 5 l, anthrazit	1646106
1x Box 35 l, anthrazit	1646706
4x Traverse einseitig, anthrazit	1650706
2x Stoßschutz-Set Plus (4 Stk.), gelb	1656505
1x Anbausatz Plus C F, 125 mm gelb	162861205
1x Tür mit Griffleiste "Platinum White" links, gelb	1675705L
2x Seitenwand "Platinum White"	16529
1x Steg Plus HR 2x40 l	16397
1x Klapprahmen 1x40l, blau	1639001
1x Klapprahmen 1x40l, rot	1639002
1x Eckprofileiste mit Schloss rechts und Türscharnier links, anthrazit	16726061
1x Grundplatte L, ohne Rollen, ohne Holme	1621098
1x Klapprahmen 1x70 l, gelb	1638905
1x Rückwand H "Platinum White", gelb	1679405
1x Schwenktür links	16396L
1x Schwenktür rechts	16396R



Equipe Base Plus II

Bezeichnung	Art.-Nr.
Equipe Base Plus II	1663316

Abmessung: 151 x 56 x 116 cm (B x T x H)

Stückliste

Bezeichnung	Art.-Nr.
4x Rolle, 125 mm	16922
2x Holm, inkl. Schrauben	16215
2x Traverse beidseitig, anthrazit	1652706
2x Stabilisator glatt, anthrazit	1654206
2x Eckprofileiste, anthrazit	1670006
1x Abdeckung glatt, anthrazit	1645406
1x Box 5 l, anthrazit	1646106
1x Eimer 6 l, blau	1642601
1x Eimer 6 l, rot	1642602
1x Eimer 6 l, grün	1642604
1x Eimer 6 l, gelb	1642605
3x Box 15 l, anthrazit	1648006
8x Traverse einseitig, anthrazit	1650706
2x Box 10 l, blau	1640301
1x Box 10 l, rot	1640302
1x Präparationsbox	1640405
1x Halterung Box 10 l, L-Platte	16354
3x Deckel, ohne Dichtung	1649209
3x Aufspannhilfe	16325
1x Stoßschutz-Set Plus (4 Stk.), gelb	1656505
1x Anbausatz Plus KL F, 125 mm, gelb	162811205
1x Tür mit Griffleiste "Platinum White" links, gelb	1675705L
2x Seitenwand "Platinum White"	16529
1x Steg Plus HR 2x40 l	16397
1x Klapprahmen 1x40l, gelb	1639005
1x Klapprahmen 1x40l, rot	1639002
1x Eckprofileiste mit Schloss rechts und Türscharnier links, anthrazit	16726061
1x Grundplatte L, ohne Rollen, ohne Holme	1621098
1x Klapprahmen 1x70 l, blau	1638901
1x Rückwand H "Platinum White", gelb	1679405

Equipe Base Plus III

Bezeichnung	Art.-Nr.
Equipe Base Plus III	1663317

Abmessung: 114 x 56 x 112 cm (B x T x H)

Stückliste

Bezeichnung	Art.-Nr.
4x Rolle, 125 mm	16922
2x Holm, inkl. Schrauben	16215
3x Traverse beidseitig, anthrazit	1652706
2x Eckprofileiste, anthrazit	1670006
1x Abdeckung glatt, anthrazit	1645406
8x Traverse einseitig, anthrazit	1650706
1x Box 10 l, gelb	1640305
1x Box 10 l, blau	1640301
1x Box 10 l, rot	1640302
1x Box 4 l, anthrazit	1640506
1x Präparationsbox	1640405
1x Stabilisator kurz, links, anthrazit	1654506L
1x Stabilisator kurz, rechts, anthrazit	1654506R
3x Deckel, ohne Dichtung	1649209
3x Aufspannhilfe	16325
2x Stoßschutz-Set Plus (4 Stk.), gelb	1656505
1x Anbausatz Plus C F, 125 mm gelb	162861205
1x Tür mit Griffleiste, schmal "Platinum White", links, gelb	1673705L
2x Seitenwand "Platinum White"	16529
1x Steg Plus HR 2x40 l	16397
1x Scandic X Toolbox "Platinum White", gelb	16460205
1x Klapprahmen 1x40l, gelb	1639005
1x Klapprahmen 1x40l, rot	1639002
1x Eckprofileiste mit Schloss rechts und Türscharnier links, anthrazit	16726061
1x Grundplatte M, ohne Rollen, ohne Holme	1623098
1x Klapprahmen 1x70 l, blau	1638901
1x Eckprofileiste mit Schloss links, anthrazit	16723061L
1x Rückwand H "Platinum White", gelb	1679405
1x Schwenktür links	16396L
1x Schwenktür rechts	16396R



Equipe Base Plus IV

Bezeichnung	Art.-Nr.
Equipe Base Plus IV	1663318

Abmessung: 104 x 56 x 112 cm (B x T x H)

Stückliste

Bezeichnung	Art.-Nr.
4x Rolle, 125 mm	16922
2x Holm, inkl. Schrauben	16215
3x Traverse beidseitig, anthrazit	1652706
2x Eckprofileiste, anthrazit	1670006
1x Abdeckung glatt, anthrazit	1645406
8x Traverse einseitig, anthrazit	1650706
1x Box 10 l, gelb	1640305
1x Box 10 l, blau	1640301
1x Box 10 l, rot	1640302
1x Box 4 l, anthrazit	1640506
1x Präparationsbox	1640405
1x Stabilisator kurz, links, anthrazit	1654506L
1x Stabilisator kurz, rechts, anthrazit	1654506R
3x Deckel, ohne Dichtung	1649209
3x Aufspannhilfe	16325
1x Stoßschutz-Set Plus (4 Stk.), gelb	1656505
1x Tür mit Griffleiste, schmal "Platinum White", links, gelb	1673705L
2x Seitenwand "Platinum White"	16529
1x Steg Plus HR 2x40 l	16397
1x Scandic X Toolbox "Platinum White", gelb	16460205
1x Klapprahmen 1x40l, gelb	1639005
1x Klapprahmen 1x40l, rot	1639002
1x Eckprofileiste mit Schloss rechts und Türschanier links, anthrazit	16726061
1x Grundplatte L für Fußpedal, ohne Rollen, ohne Holme	1621198
1x Halterahmen Plus F mit Schiebegriff, gelb	162891205
1x Klapprahmen 1x70 l, blau	1638901
1x Eckprofileiste mit Schloss links, anthrazit	16723061L
1x Rückwand H "Platinum White", gelb	1679405

Equipe Advanced Plus I

Bezeichnung	Art.-Nr.
Equipe Advanced Plus I	1664315

Abmessung: 98 x 56 x 112 cm (B x T x H)

Stückliste

Bezeichnung	Art.-Nr.
4x Rolle, 125 mm	16922
3x Holm, inkl. Schrauben	16215
7x Traverse beidseitig, anthrazit	1652706
1x Stabilisator (links) glatt, anthrazit	1654206L
1x Stabilisator (rechts) glatt, anthrazit	1654206R
2x Eckprofileiste, anthrazit	1670006
1x Abdeckung glatt, anthrazit	1645406
1x Box 5 l, anthrazit	1646106
3x Box 15 l, anthrazit	1648006
8x Traverse einseitig, anthrazit	1650706
1x Box 10 l, gelb	1640305
1x Box 10 l, blau	1640301
1x Box 10 l, rot	1640302
1x Box 4 l, anthrazit	1640506
1x Präparationsbox	1640405
2x Stabilisator kurz, Mitte, anthrazit	1654506M
3x Deckel, ohne Dichtung	1649209
3x Aufspannhilfe	16325
1x Stoßschutz-Set Plus (4 Stk.), gelb	1656505
1x Tür mit Griffleiste "Platinum White" rechts, gelb	1675705R
1x Tür mit Griffleiste, schmal "Platinum White", links, gelb	1673705L
2x Seitenwand "Platinum White"	16529
1x Rückwand "Platinum White", gelb	1679305
1x Mop-Ablage Plus, gelb	1631205
1x Doppelschiebegriff mit Stielhalterung, gelb	1659605
1x Scandic X Toolbox "Platinum White", gelb	16460205
1x Zwischenleiste mit Schloss und Eckprofileiste für Türschanier L+R, anthrazit	16722061
1x Grundplatte L, ohne Rollen, ohne Holme	1621098
1x Eckprofileiste mit Schloss links, anthrazit	16723061L



Equipe Advanced Plus II

Bezeichnung	Art.-Nr.
Equipe Advanced Plus II	1664316

Abmessung: 155 x 56 x 114 cm (B x T x H)

Stückliste

Bezeichnung	Art.-Nr.
4x Rolle, 125 mm	16922
3x Holm, inkl. Schrauben	16215
6x Traverse beidseitig, anthrazit	1652706
2x Stabilisator (links) glatt, anthrazit	1654206L
2x Stabilisator (rechts) glatt, anthrazit	1654206R
2x Eckprofilleiste, anthrazit	1670006
1x Box 5 l, anthrazit	1646106
1x Deckel für Eimer 6 l, blau	1643701
1x Deckel für Eimer 6 l, rot	1643702
1x Deckel für Eimer 6 l, grün	1643704
1x Deckel für Eimer 6 l, gelb	1643705
1x Eimer 6 l, blau	1642601
1x Eimer 6 l, rot	1642602
1x Eimer 6 l, grün	1642604
1x Eimer 6 l, gelb	1642605
4x Box 15 l, anthrazit	1648006
6x Traverse einseitig, anthrazit	1650706
1x Stoßschutz-Set Plus (4 Stk.), gelb	1656505
1x Anbausatz Plus KL F, 125 mm, gelb	162811205
1x Tür mit Griffleiste "Platinum White" rechts, gelb	1675705R
1x Tür mit Griffleiste "Platinum White" links, gelb	1675705L
2x Seitenwand "Platinum White"	16529
1x Rückwand "Platinum White", gelb	1679305
2x Halterahmen ZS 6 l	16324
1x Steg Plus HR 2x40 l	16397
1x Klapprahmen 1x40l, grün	1639004
1x Klapprahmen 1x40l, rot	1639002
1x Zwischenleiste mit Schloss und Eckprofilleiste für Türschanier L+R, anthrazit	16722061
1x Grundplatte L, ohne Rollen, ohne Holme	1621098
1x Klapprahmen 1x70 l, blau	1638901

Equipe Advanced Plus III

Bezeichnung	Art.-Nr.
Equipe Advanced Plus III	1664317

Abmessung: 151 x 66 x 116 cm (B x T x H)

Stückliste

Bezeichnung	Art.-Nr.
4x Rolle, 125 mm	16922
3x Holm, inkl. Schrauben	16215
8x Traverse beidseitig, anthrazit	1652706
1x Stabilisator (links) glatt, anthrazit	1654206L
1x Stabilisator (rechts) glatt, anthrazit	1654206R
2x Eckprofilleiste, anthrazit	1670006
1x Abdeckung glatt, anthrazit	1645406
1x Box 5 l, anthrazit	1646106
3x Box 15 l, anthrazit	1648006
8x Traverse einseitig, anthrazit	1650706
1x Box 10 l, gelb	1640305
1x Box 10 l, blau	1640301
1x Box 10 l, rot	1640302
1x Box 4 l, anthrazit	1640506
1x Präparationsbox	1640405
2x Stabilisator kurz, Mitte, anthrazit	1654506M
3x Deckel, ohne Dichtung	1649209
3x Aufspannhilfe	16325
2x Stoßschutz-Set Plus (4 Stk.), gelb	1656505
1x Anbausatz Plus C F, 125 mm gelb	162861205
1x Tür mit Griffleiste "Platinum White" rechts, gelb	1675705R
1x Tür mit Griffleiste, schmal "Platinum White", links, gelb	1673705L
2x Seitenwand "Platinum White"	16529
1x Rückwand "Platinum White", gelb	1679305
1x Mop-Ablage Plus, gelb	1631205
1x Steg Plus HR 2x40 l	16397
1x Scandic X Toolbox "Platinum White", gelb	16460205
1x Klapprahmen 1x40l, gelb	1639005
1x Klapprahmen 1x40l, rot	1639002
1x Zwischenleiste mit Schloss und Eckprofilleiste für Türschanier L+R, anthrazit	16722061
1x Hakenleiste für Stielhalterung mit 6 Haken inkl. 3 Stielhaltergummi	16451
1x Grundplatte L, ohne Rollen, ohne Holme	1621098
1x Klapprahmen 1x70 l, blau	1638901
1x Schwenktür links "Platinum White"	16396L
1x Schwenktür rechts "Platinum White"	16396R
1x Eckprofilleiste mit Schloss links, anthrazit	16723061L



Equipe Advanced Plus IV







Bezeichnung	Art.-Nr.
Equipe Advanced Plus IV	1664318









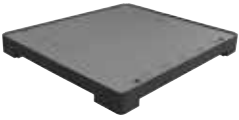
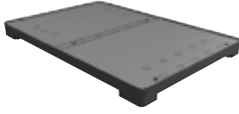

Abmessung: 192 x 66 x 116 cm (B x T x H)

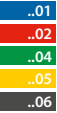

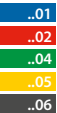



Stückliste

Bezeichnung	Art.-Nr.
6x Rolle, 125 mm	16922
3x Holm, inkl. Schrauben	16215
1x Kupplung (Set)	16551
7x Traverse beidseitig, anthrazit	1652706
2x Stabilisator (links) glatt, anthrazit	1654206L
2x Stabilisator (rechts) glatt, anthrazit	1654206R
2x Eckprofileiste, anthrazit	1670006
4x Box 5 l, anthrazit	1646106
1x Deckel für Eimer 6 l, blau	1643701
1x Deckel für Eimer 6 l, rot	1643702
1x Deckel für Eimer 6 l, grün	1643704
1x Deckel für Eimer 6 l, gelb	1643705
1x Eimer 6 l, blau	1642601
1x Eimer 6 l, rot	1642602
1x Eimer 6 l, grün	1642604
1x Eimer 6 l, gelb	1642605
1x Schwappschutz	16469
1x Dosiereinsatz für Box 35 l inkl. Einlegesieben, gelb	1646505
4x Box 15 l, anthrazit	1648006
1x Box 35 l, anthrazit	1646706
10x Traverse einseitig, anthrazit	1650706
2x Stoßschutz-Set Plus (4 Stk.), gelb	1656505
1x Anbausatz Plus C F, 125 mm gelb	162861205
1x Tür mit Griffleiste "Platinum White" rechts, gelb	1675705R
1x Tür mit Griffleiste "Platinum White" links, gelb	1675705L
2x Seitenwand "Platinum White"	16529
1x Rückwand "Platinum White", gelb	1679305

Bezeichnung	Art.-Nr.
2x Halterahmen ZS 6 l	16324
1x Mop-Ablage Plus, gelb	1631205
1x Steg Plus HR 2x40 l	16397
1x Klapprahmen 1x40l, gelb	1639005
1x Klapprahmen 1x40l, rot	1639002
1x Zwischenleiste mit Schloss und Eckprofileiste für Türscharnier L+R, anthrazit	16722061
1x Hakenleiste für Stielhalterung mit 6 Haken inkl. 3 Stielhaltergummi	16451
1x Grundplatte M, ohne Rollen, ohne Holme	1623098
1x Grundplatte L, ohne Rollen, ohne Holme	1621098
1x Klapprahmen 1x70 l, blau	1638901
1x Schwenktür links "Platinum White"	16396L
1x Schwenktür rechts "Platinum White"	16396R

		Art.-Nr.	VE
ROLLE			
	<p>Rolle 100 mm</p>	16910	1
	<p>Rolle 125 mm</p>	16922	1
	<p>Rolle 150 mm</p>	15646	1
	<p>Rolle FB 100 mm</p> <hr/> <p>Ausstattung: 1 Feststellbremse</p>	16911	1
	<p>Rolle FB 125 mm</p> <hr/> <p>Ausstattung: 1 Feststellbremse</p>	16922FB	1
	<p>Rolle FB 150 mm</p> <hr/> <p>Ausstattung: 1 Feststellbremse inkl. Adapterplatte</p>	15646FB	1





		Art.-Nr.	VE
GRUNDPLATTEN			
	Grundplatte M, ohne Rollen, ohne Holme	1623098	1
	Grundplatte L, ohne Rollen, ohne Holme	1621098	1
	Grundplatte L für Fußpedal, ohne Rollen, ohne Holme	1621198	1
ZUBEHÖR GRUNDGESTELLE			
	Scandic X Toolbox "Platinum White"	164602..	1
	ausziehbar passend für Scandic X System, Equipe Reinigungswagen		
	Stoßschutz-Set Plus (4 Stk.)	16565..	1
			
	Stoßschutz Plus	16567..	1
			
	Holm, inkl. Schrauben	16215	1
			









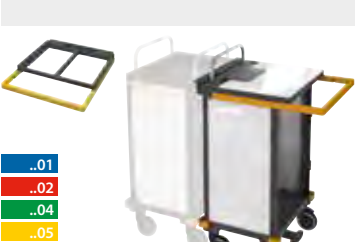

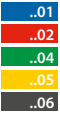
		Art.-Nr.	VE
	Equipe Multiwand Mitte	1652106	1
	Equipe Multiwand außen	1652006	1
ANBAUPLATTEN			
	Anbauplatte S 100 mm 125 mm 150 mm	1624506 162451206 162454506	1 1 1
	Anbauplatte M 100 mm 125 mm 150 mm	1625506 162551206 162554506	1 1 1
	Anbauplatte MFB 100 mm 125 mm 150 mm	1625506FB2 162551206FB2 162554506FB2	1 1 1
	Kupplung (Set)	16551	1





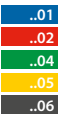

Abmessung: 37 x 55 x 18 cm (B x T x H); Rolle 100 mm | Ausstattung: 1 Rolle | Stoßschutz (Art.Nr. 16567..) bitte separat bestellen.

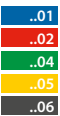

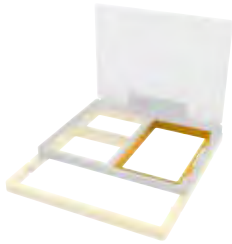
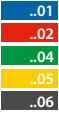
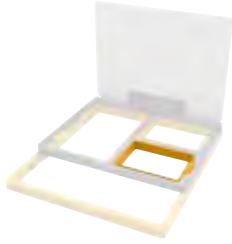
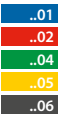





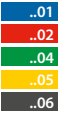



Abmessung: 41 x 55 x 18 cm (B x T x H); Rolle 100 mm | Ausstattung: 2 Rollen | Stoßschutz (Art.Nr. 16567..) bitte separat bestellen.

Abmessung: 41 x 55 x 18 cm (B x T x H); Rolle 100 mm | Ausstattung: 2 Rollen; 2 Feststellbremsen | Stoßschutz (Art.Nr. 16567..) bitte separat bestellen.







		Art.-Nr.	VE
ANBAUSÄTZE, ABKOPPELBAR			
	Anbausatz Base C 100 mm 125 mm	16288..	1
		1628812..	1
<ul style="list-style-type: none"> ..01 ..02 ..04 ..05 ..06 	Abmessung: 63 x 55 x 111 cm (B x T x H); Rolle 100 mm Ausstattung: 4 Rollen; abkoppelbar; mit Halterahmen höhenverstellbarer Schiebegriff, Kupplung, Verkleidung, Bitte separat bestellen: Stoßschutz, Klapprahmen, Steg Plus HR 2x40 I, Schwenktüre, Hakenleiste, Mopablage, Halteclips für Wäschenetz.		
	Anbausatz Base C FB 100 mm 125 mm	16288..FB	1
		1628812..FB	1
<ul style="list-style-type: none"> ..01 ..02 ..04 ..05 ..06 	Abmessung: 63 x 55 x 111 cm (B x T x H); Rolle 100 mm Ausstattung: 4 Rollen; 2 Feststellbremsen; abkoppelbar; mit Halterahmen höhenverstellbarer Schiebegriff, Kupplung, Verkleidung, Bitte separat bestellen: Stoßschutz, Klapprahmen, Steg Plus HR 2x40 I, Schwenktüre, Hakenleiste, Mopablage, Halteclips für Wäschenetz.		
	Anbausatz Plus C 100 mm 125 mm	16284..	1
		1628412..	1
<ul style="list-style-type: none"> ..01 ..02 ..04 ..05 ..06 	Abmessung: 63 x 55 x 111 cm (B x T x H); Rolle 100 mm Ausstattung: 4 Rollen; abkoppelbar; mit Halterahmen höhenverstellbarer Schiebegriff, Deckel mit Absenkautomatik, Verkleidung, Kupplung, Bitte separat bestellen: Stoßschutz, Klapprahmen, Steg Plus HR 2x40 I, Schwenktüre, Hakenleiste, Mopablage, Halteclips für Wäschenetz.		
	Anbausatz Plus C FB 100 mm 125 mm	16284..FB	1
		1628412..FB	1
<ul style="list-style-type: none"> ..01 ..02 ..04 ..05 ..06 	Abmessung: 63 x 55 x 111 cm (B x T x H); Rolle 100 mm Ausstattung: 4 Rollen; 2 Feststellbremsen; abkoppelbar; mit Halterahmen Deckel mit Absenkautomatik, höhenverstellbarer Schiebegriff, Verkleidung, Kupplung, Bitte separat bestellen: Stoßschutz, Klapprahmen, Steg Plus HR 2x40 I, Schwenktüre, Hakenleiste, Mopablage, Halteclips für Wäschenetz.		
	Anbausatz Plus C F 100 mm 125 mm	16286..	1
		1628612..	1
<ul style="list-style-type: none"> ..01 ..02 ..04 ..05 ..06 	Abmessung: 63 x 55 x 111 cm (B x T x H); Rolle 100 mm Ausstattung: 4 Rollen; abkoppelbar; mit Halterahmen Kupplung, Deckel mit Absenkautomatik, höhenverstellbarer Schiebegriff, Verkleidung, mit Fußpedal, Bitte separat bestellen: Stoßschutz, Klapprahmen, Steg Plus HR 2x40 I, Schwenktüre, Hakenleiste, Mopablage, Halteclips für Wäschenetz.		
	Anbausatz Plus C F FB 100 mm 125 mm	16286..FB2	1
		1628612..FB2	1
<ul style="list-style-type: none"> ..01 ..02 ..04 ..05 ..06 	Abmessung: 63 x 55 x 111 cm (B x T x H); Rolle 100 mm Ausstattung: 4 Rollen; 2 Feststellbremsen; abkoppelbar; mit Halterahmen Kupplung, Deckel mit Absenkautomatik, höhenverstellbarer Schiebegriff, Verkleidung, mit Fußpedal, Bitte separat bestellen: Stoßschutz, Klapprahmen, Steg Plus HR 2x40 I, Schwenktüre, Hakenleiste, Mopablage, Halteclips für Wäschenetz.		







		Art.-Nr.	VE
ANBAUSÄTZE, ABKLAPPBAR			
	Anbausatz Base KL		
	100 mm	1628852..	1
	125 mm	1628875..	1
	150 mm	1628895..	1
	Abmessung: 63 x 55 x 111 cm (B x T x H); Rolle 100 mm Ausstattung: 2 Rollen; abklappbar; mit Halterahmen höhenverstellbarer Schiebegriff, Bitte separat bestellen: Stoßschutz, Klapprahmen, Steg Plus HR 2x40 l, Halteclips für Wäschenetz.		
<hr/>			
	Anbausatz Base KL FB		
	100 mm	1628852..FB	1
	125 mm	1628875..FB	1
	150 mm	1628895..FB	1
	Abmessung: 63 x 55 x 111 (B x T x H); Rolle 100 mm Ausstattung: ; 2 Feststellbremsen; abklappbar; mit Halterahmen höhenverstellbarer Schiebegriff, Bitte separat bestellen: Stoßschutz, Klapprahmen, Steg Plus HR 2x40 l, Halteclips für Wäschenetz.		
<hr/>			
	Anbausatz Plus KL		
	100 mm	16285..	1
	125 mm	1628512..	1
	150 mm	1628545..	1
	Abmessung: 63 x 55 x 111 (B x T x H); Rolle 100 mm Ausstattung: 2 Rollen; abklappbar; mit Halterahmen Deckel mit Absenkautomatik, höhenverstellbarer Schiebegriff, Bitte separat bestellen: Stoßschutz, Klapprahmen, Steg Plus HR 2x40 l, Halteclips für Wäschenetz.		
<hr/>			
	Anbausatz Plus KL FB		
	100 mm	16285..FB	1
	125 mm	1628512..FB	1
	150 mm	1628545..FB	1
	Abmessung: 63 x 55 x 111 cm (B x T x H); Rolle 100 mm Ausstattung: 2 Feststellbremsen; abklappbar; mit Halterahmen Deckel mit Absenkautomatik, höhenverstellbarer Schiebegriff, Bitte separat bestellen: Stoßschutz, Klapprahmen, Steg Plus HR 2x40 l, Halteclips für Wäschenetz.		
<hr/>			
	Anbausatz Plus KL F		
	100 mm	16281..	1
	125 mm	1628112..	1
	150 mm	1628145..	1
	Abmessung: 63 x 55 x 111 cm (B x T x H); Rolle 100 mm Ausstattung: 2 Rollen; abklappbar; mit Halterahmen mit Fußpedal, Deckel mit Absenkautomatik, höhenverstellbarer Schiebegriff, Bitte separat bestellen: Stoßschutz, Klapprahmen, Steg Plus HR 2x40 l, Halteclips für Wäschenetz.		
<hr/>			
	Anbausatz Plus KL F FB		
	100 mm	16281..FB2	1
	125 mm	1628112..FB2	1
	150 mm	1628145..FB2	1
	Abmessung: 63 x 55 x 111 cm (B x T x H); Rolle 100 mm Ausstattung: 2 Feststellbremsen; abklappbar; mit Halterahmen mit Fußpedal, Deckel mit Absenkautomatik, höhenverstellbarer Schiebegriff, Bitte separat bestellen: Stoßschutz, Klapprahmen, Steg Plus HR 2x40 l, Halteclips für Wäschenetz.		













		Art.-Nr.	VE
ZUBEHÖR ANBAUSATZ			
 	Klapprahmen 1x70 l	16389..	1
 	Klapprahmen 1x40 l	16390..	1
	Halteclips (Set 4 Stk.) an Klapprahmen für Wäschenetz	1639106	1
 	Steg Plus HR 2x40 l	16397	1
	Schwenktür links "Platinum White" Schwenktür rechts "Platinum White" für Anbausatz abkoppelbar, inkl. Eckprofileiste, anthrazit	16396L 16396R	1 1
 	Mop-Ablage Plus	16312..	1







		Art.-Nr.	VE
		Hakenleiste für Stielhalterung mit 6 Haken inkl. 3 Stielhaltergummi mit 6 Haken inkl. 3 Stielhalterungen für Wagen und Anbausatz mit Verkleidung	16451 1
MODULE			
		Modul Des Stückliste Abdeckung glatt, mit Stielhalterung für Twixter, anthrazit 1x 1641406 Schwappschutz 1x 16469 Dosiereinsatz für Box 35 l inkl. Einlegesieben, gelb 1x 1646505 Box 35 l, anthrazit 1x 1646706	16622.. 1 1 1 1 1
		Modul Twixter-Press Stückliste Abdeckung glatt, mit Stielhalterung für Twixter, anthrazit 1x 1641406 Twixter Flachpresse, gelb 1x 1871805 Wanne 20 l, gelb 1x 1872405 Wanne 20 l, anthrazit 1x 1872306 Anbausatz Twixter, 2 x 20 l Wanne 1x 16343 Stoßschutz-Set Plus (1 Stk.), gelb 2x 1656705	16662 1 1 1 1 1 1
		Modul F1 Stückliste Abdeckung glatt, mit Stielhalterung für Twixter, anthrazit 1x 1641406 Wanne 20 l, gelb 1x 1872405 Wanne 20 l, anthrazit 1x 1872306 Anbausatz Twixter, 2 x 20 l Wanne 1x 16343 F1 Flachpresse, gelb 1x 1867205 Stoßschutz-Set Plus (1 Stk.), gelb 2x 1656705	16699 1 1 1 1 1 1
		Modul Pre-Wash Stückliste Abdeckung glatt, mit Stielhalterung, anthrazit 1x 1641506 Deckel mit Dichtung für Boxen 5 / 15 / 35 l, transparent mit Aufdruck 2x 1648109 Box 15 l, anthrazit 2x 1648006	16642 1 1 1
		Modul Sprint Stückliste Abdeckung glatt, mit Stielhalterung, anthrazit 1x 1641506 Eimer 17 l, blau 1x 1641701 Eimer 17 l, rot 1x 1641702 Vertikalpresse VK 4, rot 1x 1871402 Anbausatz Presse VK 4 1x 16340	16672 1 1 1 1 1







- ..01
- ..02
- ..04
- ..05
- ..06









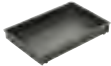

		Art.-Nr.	VE
	<p>Modul Sprint quer</p> <hr/> <p>Stückliste</p> <p>Abdeckung glatt, mit Stielhalterung, anthrazit 1x 1641506 1</p> <p>Vertikalpresse VK 4, rot 1x 1871402 1</p> <p>Eimer 17 l, blau 1x 1875701 1</p> <p>Eimer 17 l, rot 1x 1875702 1</p> <p>Anbausatz Presse VK 4, quer 1x 16345 1</p>	16679	1
TRAVERSEN / LEISTEN			
	<p>Traverse beidseitig, anthrazit</p>	1652706	1
	<p>Traverse einseitig, anthrazit</p> <hr/> <p>für den Einbau hinter der Verkleidung</p>	1650706	1
	<p>Stabilisator glatt, anthrazit</p> <hr/> <p>für Wagen Grundgestell mit 2 Holmen</p>	1654206	1
	<p>Stabilisator mit 6 Haken, inkl. 3 Stielhalterungen, anthrazit</p> <hr/> <p>für Wagen Grundgestell mit 2 Holmen ohne Verkleidung</p>	1659406	1
	<p>Stabilisator (links) glatt, anthrazit</p> <p>Stabilisator (rechts) glatt, anthrazit</p> <hr/> <p>für Wagen Grundgestell mit 3 Holmen ohne Verkleidung</p>	1654206L 1654206R	1 1

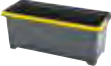

		Art.-Nr.	VE
	Stabilisator (links) mit 6 Haken, inkl. 3 Stielhalterungen, anthrazit	1649506L	1
	Stabilisator (rechts) mit 6 Haken, inkl. 3 Stielhalterungen, anthrazit	1649506R	1
	für Equipe Grundgestell mit 3 Holmen ohne Verkleidung		
	Stabilisator kurz		
	Mitte , anthrazit	1654506M	1
	links , anthrazit	1654506L	1
	rechts , anthrazit	1654506R	1
	Eckprofilleiste, anthrazit	1670006	1
	Zwischenleiste, anthrazit	1670106	1
	Eckprofilleiste mit Schloss links, anthrazit	16723061L	1
	für Toolbox		
	Eckprofilleiste mit Schloss links und Türschanier rechts, anthrazit	16724061	1
	Eckprofilleiste mit Schloss rechts und Türschanier links, anthrazit	16726061	1







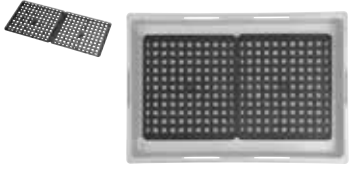
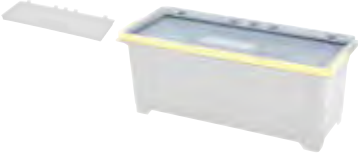

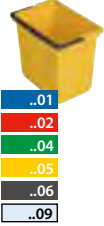
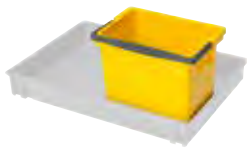

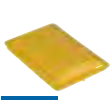

		Art.-Nr.	VE	
		Zwischenleiste mit Schloss und Eckprofilleiste für Türschanier L+R, anthrazit <hr/> Zwischenleiste mit Schloss und Eckprofilleiste für Türschanier, anthrazit	16722061	1
		Adapter, anthrazit	1670406	1
ABDECKUNGEN				
		Abdeckung glatt, anthrazit	1645406	1
		Abdeckung rund mit Logo, anthrazit	1645206	1
		Abdeckung glatt, mit Stielhalterung für Twixter, anthrazit <hr/> mit Stielhalterung ø 20 – 28 mm (Art.Nr. 16548)	1641406	1
		Abdeckung glatt, mit Stielhalterung, anthrazit <hr/> mit Stielhalterung ø 22 – 30 mm (Art.Nr. 16442)	1641506	1

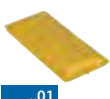
		Art.-Nr.	VE
	Abdeckung rund, kurz, anthrazit	1645506	1
MATERIALBEFESTIGUNGEN			
	Stielhalterung ø 22 - 30 mm passend für Art.-Nr.: 1659406, 1649506L, 1649506R, 1641506, 1658114, 16451, 16596..	16442	1
HALTERAHMEN			
	Halterahmen Base 2x70 l mit Schiebegriff Ausstattung: mit Halterahmen, höhenverstellbarer Schiebegriff Position: starr auf L-Platte Zubehör Steg Plus HR 2x40 l Klapprahmen 1x 40l Halteclips (Set 4 Stk.) Klapprahmen 1x70 l	1628952.. 16397 16390 1639106 16389	1 1 1 1 1
	Halterahmen Plus 2x70 l mit Schiebegriff Ausstattung: mit Halterahmen; höhenverstellbarer Schiebegriff; Deckel mit Absenkautomatik Position: starr auf L-Platte Zubehör Steg Plus HR 2x40 l Klapprahmen 1x 40l Halteclips (Set 4 Stk.) Klapprahmen 1x70 l	1628222.. 16397 16390 1639106 16389	1 1 1 1 1
	Halterahmen Plus F 2x70 l mit Schiebegriff Ausstattung: mit Halterahmen, Fußpedal; höhenverstellbarer Schiebegriff; Deckel mit Absenkautomatik Position: starr auf L-Platte Zubehör Steg Plus HR 2x40 l Klapprahmen 1x 40l Halteclips (Set 4 Stk.) Klapprahmen 1x70 l	1628912.. 16397 16390 1639106 16389	1 1 1 1 1
	Halterahmen ZS 6 l Material: Edelstahl für 6 l Eimer im Wagen versenkbar	16324	1











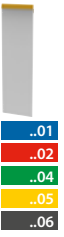

		Art.-Nr.	VE
	<p>Halterahmen integriert, 2 x 60 l, Edelstahl</p> <hr/> <p>Material: Edelstahl Ausstattung: integriert</p>	16371	1
	<p>Zubehör Wäschenetzhalterung 60, 1x20 l</p>	1552766	1
	<p>Halterahmen integriert, 1 x 120 l, Edelstahl</p> <hr/> <p>Material: Edelstahl Ausstattung: integriert</p>	16351	1
	<p>Wäschenetzhalterung 70 1x20 l 1x40 l</p> <hr/> <p>zum Einhängen in Halterahmen 2 x 70 l</p>	1552767 1552567	1 1
	<p>Wäschenetzhalterung 60 1x20 l</p> <hr/> <p>zum Einhängen in Halterahmen 2 x 60 l</p>	1552766	1
SCHIEBEGRIFF			
	<p>Doppelschiebegriff mit Stielhalterung</p> <hr/> <p>Ausstattung: mit 4 Haken, höhenverstellbarer Schiebegriff, inkl. 2 Stielhaltergummi und Abdeckung, Traverse</p>	16596..	1
BOXEN / DECKEL / ZUBEHÖR			
	<p>Box 4 l, anthrazit</p> <hr/> <p>Abmessung: 22 x 50 x 7 cm (B x T x H) passend für Box 10 l</p>	1640506	1







			Art.-Nr.	VE
		<p>Box 5 l, anthrazit</p> <hr/> <p>Abmessung: 35 x 50 x 7 cm (B x T x H)</p>	1646106	1
		<p>Box 10 l</p> <hr/> <p>Abmessung: 22 x 50 x 20,5 cm (B x T x H)</p>	16403..	1
<ul style="list-style-type: none"> ..01 ..02 ..04 ..05 ..06 				
		<p>Box 15 l, anthrazit</p> <hr/> <p>Abmessung: 35 x 50 x 17 cm (B x T x H)</p>	1648006	1
		<p>Box 35 l, anthrazit</p> <hr/> <p>Abmessung: 35 x 50 x 30 cm (B x T x H)</p>	1646706	1
		<p>Präparationsbox</p> <hr/> <p>Abmessung: 22 x 50 x 8 cm (B x T x H) passend für Box 10 l</p>	1640405	1
		<p>Benetzungsbox, anthrazit</p> <hr/> <p>Abmessung: 35 x 50 x 7 cm (B x T x H)</p>	1642106	1







		Art.-Nr.	VE
	<p>Aufspannhilfe</p> <p>passend für Box 10 l</p>	16325	1
	<p>Siebe für Box 15 l / 35 l (Set)</p>	1881609	1
	<p>Deckel mit Dichtung ohne Dichtung</p> <p>passend für Box 10 l</p>	1629009 1649209	1 1
	<p>Deckel ohne Dichtung für Boxen 5 / 15 / 35 l, vollfarbig ohne Aufdruck</p> <p>..01 ..02 ..04 ..05 ..06</p>	16482..	1
	<p>Deckel mit Dichtung für Boxen 5 / 15 / 35 l, transparent mit farbigem Aufdruck</p> <p>..01 ..02 ..04 ..05 ..06 ..09</p>	16481..	1
EIMER / DECKEL / ZUBEHÖR			
	<p>Eimer 6 l</p> <p>Abmessung: 25 x 17 x 22,5 cm (B x T x H)</p>	16426..	1
	<p>Zubehör Set Siebe für Eimer 6 l</p>	1890206	1

		Art.-Nr.	VE
 	<p>Deckel für Eimer 6 l</p>	16437..	1
 	<p>Eimer 8 l</p> <p>Abmessung: 34,5 x 17 x 23 cm (B x T x H)</p> <p>Zubehör Set Siebe für Eimer 8 l</p>	16428..	1
 	<p>Deckel für Eimer 8 l</p>	16435..	1
 	<p>Eimer 17 l</p> <p>Abmessung: 34,5 x 25 x 30 cm (B x T x H)</p>	16417..	1
 	<p>Schwenckdeckel</p>	16434..	1
WAGEN-VERKLEIDUNGEN			
 	<p>Tür mit Griffleiste "Platinum White" links Tür mit Griffleiste "Platinum White" rechts</p> <p>Griffleiste farbig</p>	16757..L	1
		16757..R	1

EQUIPE | TOOLS – REINIGUNGSWAGEN

			Art.-Nr.	VE
 	<p>Tür mit Griffleiste, schmal "Platinum White" links</p> <hr/> <p>Griffleiste farbig</p>	16737..L	1	
 	<p>Seitenwand "Platinum White"</p>	16529	1	
 	<p>Seitenwand "Platinum White" für Multiwand</p> <hr/> <p>3-teilig</p>	16539	1	
 	<p>Rückwand "Platinum White"</p> <hr/> <p>Zierleiste farbig</p>	16793..	1	
 	<p>Rückwand H "Platinum White"</p> <hr/> <p>Zierleiste farbig</p>	16794..	1	
 	<p>Rückwand H + 10 l Box "Platinum white"</p> <hr/> <p>Zierleiste farbig</p>	1674280..	1	

		Art.-Nr.	VE
 <p>..01 ..02 ..04 ..05 ..06</p>	<p>Rückwand H + Toolbox "Platinum White"</p> <hr/> <p>Zierleiste farbig</p>	1674276..	1
ABLAGEN / HALTERUNGEN			
	<p>Halterung für Staubsauger (Set), Anbauplatte M</p> <hr/> <p>Halterung für Staubsauger (Set), Grundplatte L</p> <p>passt auch für Boxen 5 l - 35 l</p>	16361 16362	1 1
	<p>Halterung Box 10 l</p> <p>L-Platte</p> <hr/> <p>Position: L-Platte Ausstattung: 3 Bügel</p>	16354	1
	<p>Halterung Chemiecenter ST</p> <hr/> <p>Position: Stabilisator</p>	16448	1
	<p>Halterung Chemiecenter TR</p> <p>Standard</p> <p>erhöht</p> <hr/> <p>Position: Traverse</p>	16581 16581VK3	1 1
	<p>Halterung für Chemiecenter mit Stielhalter an Traverse (Equipe)</p> <hr/> <p>Position: Traverse mit Stielhalterung ø 20 – 28 mm (Art.Nr. 16548)</p>	1658114	1

		Art.-Nr.	VE
ZUBEHÖR			
	Chemiecenter abschließbar, anthrazit	1658006	1
	Arbeitsplanständer	16335..	1
	Arbeitsplanständer Plus Klebehülle DIN A4 für Deckel mit Absenkautomatik	16431	1
	WC-Papierhalterung Edelstahl	16353	1
	Halterung Des für Desinfektionsflaschen 500ml und 1000ml nach Euronorm	16534	1
	Dosierpumpe für Desinfektionsflaschen passend für Art.-Nr.: 16534	16537	1

		Art.-Nr.	VE
SÄCKE / NETZE			
	Entsorgungssack		
	40 l	12245..	1
	70 l	12265..	1
	120 l	12225..	1
<div style="display: flex; flex-direction: column; gap: 2px;"> <div style="background-color: #0056b3; color: white; padding: 2px;">.01</div> <div style="background-color: #e31a1c; color: white; padding: 2px;">.02</div> <div style="background-color: #ffc000; color: black; padding: 2px;">.05</div> <div style="background-color: #333333; color: white; padding: 2px;">.06</div> </div>			
Wäschenetz			
	20 l	12130..	10
	40 l	12160..	10
	70 l	12170..	10
	120 l	12175..	10
	<div style="display: flex; flex-direction: column; gap: 2px;"> <div style="background-color: #0056b3; color: white; padding: 2px;">.01</div> <div style="background-color: #e31a1c; color: white; padding: 2px;">.02</div> <div style="background-color: #cccccc; color: black; padding: 2px;">.03</div> <div style="background-color: #008000; color: white; padding: 2px;">.04</div> <div style="background-color: #ffc000; color: black; padding: 2px;">.05</div> </div>		



TOOLS

EQUIPE HOTEL

REINIGUNGSWAGEN

Die Modelle der Equipe Hotelwagenlinie zeichnen sich insbesondere durch Wandlungsfähigkeit aus. Hochwertige Materialien sorgen nicht nur für exklusive Optik, sondern garantieren auch die Langlebigkeit dieser Hotelwagen. Darüber hinaus bieten sie ein überdurchschnittliches Spektrum an Gestaltungs- und Verwendungsmöglichkeiten im Baukastenprinzip.

Q ÜBERBLICK

▪ Den Überblick behalten

Alle benötigten Materialien sind übersichtlich angeordnet und einsortiert

▪ Höchste Ladekapazität

Das Volumen des Reinigungswagens wird optimal genutzt.

▪ Leichteres Arbeiten

Das geringe Eigengewicht und die kugelgelagerten Rollen ermöglichen leichtes Manövrieren

▪ Modularer Reinigungswagen

Maximale Flexibilität in der Zusammenstellung

▪ Haltbarkeit

Hochwertige Materialien und durchdachte Konstruktion machen den Wagen besonders haltbar

ANWENDUNGSGEBIETE

- Entsorgung
- Versorgung
- Unterhaltsreinigung

EINSATZORTE



Hotel





Equipe H1 Light Grey

Der Equipe H1 bietet mit drei Fachböden viel Stauraum. Mit der Verkleidung in Light Grey ist seine optische Erscheinung aus einem Guss - sein Auftritt ist professionell und sympathisch. Für einfaches Manövrieren verfügt die Entsorgungseinheit über einen praktischen höhenverstellbaren Schiebegriff, sie kann optional ebenfalls verkleidet werden.

Bezeichnung	Art.-Nr.
Equipe H1 Light Grey	16663

Abmessung: 141 x 57 x 136 cm (B x T x H)

Stückliste

Bezeichnung	Art.-Nr.
1x Grundgestell L Hotel, 3 Holme, 4 Rollen 125 mm	162731206
1x Anbauplatte M, 125 mm	162551206
1x Stoßschutz-Set Equipe (4 Stk.), anthrazit	1656606
1x Kupplung (Set)	16551
8x Traverse beidseitig, anthrazit	1652706
2x Stabilisator (links) glatt, anthrazit	1654206L
2x Stabilisator (rechts) glatt, anthrazit	1654206R
6x Abdeckung glatt, anthrazit	1645406
2x Abdeckung rund mit Logo, anthrazit	1645206
2x Box 5 l, anthrazit	1646106
2x Halterahmen für Fachboden, Edelstahl	16532
2x Profilleiste für Fachboden	1678506
2x Eckprofilleiste, Hotel	1678006
2x Eckprofilleiste Tür, Hotel	1678106
2x Fachboden "Light Grey"	16488
1x Seitenwand "Light Grey", für Halterahmen	16744
1x Seitenwand "Light Grey", ohne Halterahmen	16741
1x Rückwand H "Light Grey"	16743
2x Tür mit Griff "Light Grey", anthrazit	1674906
1x Halterahmen KL höhenverstellbarer Schiebegriff 2x70 l, anthrazit Equipe	1638006
1x Stoßschutz-Set Plus (4 Stk.), anthrazit	1656506

Equipe H2

In dem auf drei Seiten in Light Grey verkleideten Equipe H2 finden Kleinartikel in einer kleinen sowie einer großen Box Platz. Vier farbcodierte Eimer erleichtern die hygienische Oberflächenreinigung. Die Anbauplatte wird bei diesem Modell für die Entsorgungseinheit genutzt, zwei große Fächer bieten viel Stauraum für Wäsche.

Bezeichnung	Art.-Nr.
Equipe H2	16667

Abmessung: 141 x 57 x 140 cm (B x T x H)

Stückliste

Bezeichnung	Art.-Nr.
1x Grundgestell L Hotel, 3 Holme, 4 Rollen 125 mm	162731206
1x Anbauplatte M, 125 mm	162551206
1x Stoßschutz-Set Equipe (4 Stk.), gelb	1656605
1x Kupplung (Set)	16551
8x Traverse beidseitig, anthrazit	1652706
2x Stabilisator (links) glatt, anthrazit	1654206L
2x Stabilisator (rechts) glatt, anthrazit	1654206R
6x Abdeckung glatt, anthrazit	1645406
2x Abdeckung rund mit Logo, anthrazit	1645206
2x Box 5 l, anthrazit	1646106
1x Eimer 6 l, blau	1642601
1x Eimer 6 l, rot	1642602
1x Eimer 6 l, grün	1642604
1x Eimer 6 l, gelb	1642605
2x Halterahmen für Fachboden, Edelstahl	16532
2x Profilleiste für Fachboden	1678506
4x Eckprofilleiste, Hotel	1678006
2x Fachboden "Light Grey"	16488
1x Seitenwand "Light Grey", für Halterahmen	16744
1x Seitenwand "Light Grey", ohne Halterahmen	16741
1x Rückwand H "Light Grey"	16743
1x Box 15 l, anthrazit	1648006
2x Traverse einseitig, anthrazit	1650706
1x Halterahmen KL höhenverstellbarer Schiebegriff 2x70 l, gelb Equipe	1638005
1x Stoßschutz-Set Plus (4 Stk.), gelb	1656505



Equipe H3

Der auf drei Seiten geschlossene Equipe H3 mit der Light Grey Verkleidung ist ein Basismodell der Hotelwagenserie Equipe. Der oberste Fachboden sowie zwei 5 l Boxen bieten idealen Stauraum für Kleinartikel. Der Wagen kann jederzeit mit Anbauplatten erweitert werden, um Entsorgungssysteme oder beispielsweise den Jetvac Staubsauger aufzunehmen. Der Equipe H3 ist, wie alle Equipe Hotelwagen, extra hoch - mit extrem viel Stauraum für Wäsche oder andere Utensilien für die Zimmerreinigung.

Bezeichnung	Art.-Nr.
Equipe H3	16661

Abmessung: 83 x 57 x 136 cm (B x T x H)

Stückliste

Bezeichnung	Art.-Nr.
1x Grundgestell L Hotel, 3 Holme, 4 Rollen 125 mm	162731206
1x Stoßschutz-Set Equipe (4 Stk.), gelb	1656605
9x Traverse beidseitig, anthrazit	1652706
2x Stabilisator (links) glatt, anthrazit	1654206L
2x Stabilisator (rechts) glatt, anthrazit	1654206R
6x Abdeckung glatt, anthrazit	1645406
2x Abdeckung rund mit Logo, anthrazit	1645206
2x Box 5 l, anthrazit	1646106
2x Halterahmen für Fachboden, Edelstahl	16532
2x Profilleiste für Fachboden	1678506
4x Eckprofilleiste, Hotel	1678006
2x Fachboden "Light Grey"	16488
2x Seitenwand "Light Grey", ohne Halterahmen	16741
1x Rückwand H "Light Grey"	16743
1x Stoßschutz-Set Plus (4 Stk.), gelb	1656505

Equipe Minibar klein

Bezeichnung	Art.-Nr.
Equipe Minibar klein	16629

Abmessung: 46 x 57 x 111 cm (B x T x H)

Stückliste

Bezeichnung	Art.-Nr.
1x Grundgestell M 2H, 125 mm	162301206
1x Stoßschutz-Set Equipe (4 Stk.), gelb	1656605
6x Traverse beidseitig, anthrazit	1652706
2x Stabilisator glatt, anthrazit	1654206
4x Eckprofilleiste, anthrazit	1670006
4x Abdeckung glatt, anthrazit	1645406
2x Abdeckung rund mit Logo, anthrazit	1645206
1x Box 5 l, anthrazit	1646106
1x Light Grey, "Light Grey",	16742
2x Seitenwand "Light Grey", Equipe	16740
1x Fachboden "Light Grey", schmal	16498
1x Profilleiste für Fachboden, schmal	1678606
1x Halterahmen für Fachboden, schmal	16531
1x Box 15 l, anthrazit	1648006
2x Traverse einseitig, anthrazit	1650706
1x Stoßschutz-Set Plus (4 Stk.), gelb	1656505



Equipe Hotel groß

Bezeichnung	Art.-Nr.
Equipe Hotel groß	16673

Abmessung: 125 x 57 x 136 cm (B x T x H)

Stückliste

Bezeichnung	Art.-Nr.
1x Grundgestell L Hotel, 3 Holme, 4 Rollen 125 mm	162731206
1x Stoßschutz-Set Equipe (4 Stk.), gelb	1656605
17x Traverse beidseitig, anthrazit	1652706
2x Stabilisator glatt, anthrazit	1654206
2x Stabilisator (links) glatt, anthrazit	1654206L
2x Stabilisator (rechts) glatt, anthrazit	1654206R
10x Abdeckung glatt, anthrazit	1645406
2x Abdeckung rund mit Logo, anthrazit	1645206
3x Box 5 I, anthrazit	1646106
2x Halterahmen für Fachboden, Edelstahl	16532
2x Profilleiste für Fachboden	1678506
8x Eckprofilleiste, Hotel	1678006
2x Fachboden "Light Grey"	16488
4x Seitenwand "Light Grey", ohne Halterahmen	16741
1x Rückwand H "Light Grey"	16743
2x Fachboden "Light Grey", schmal	16498
2x Profilleiste für Fachboden, schmal	1678606
2x Halterahmen für Fachboden, schmal	16531
2x Holm verlängert, inkl. Schrauben	16216
1x Rückwand "Light Grey" für Anbauplatte M	1674399
1x Anbauplatte M HW, 2 Rollen 125 mm, anthrazit	162351206
1x Stoßschutz-Set Plus (4 Stk.), gelb	1656505







Equipe Wäschetransportwagen 2 x 120 I



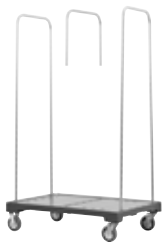









Bezeichnung	Art.-Nr.
Equipe Wäschetransportwagen 2 x 120 I	16636















Abmessung: 83 x 57 x 111 cm (B x T x H)







Stückliste











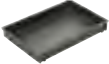

Bezeichnung	Art.-Nr.
1x Grundgestell L 3H, 125 mm	162701206
1x Stoßschutz-Set Equipe (4 Stk.), gelb	1656605
8x Traverse beidseitig, anthrazit	1652706
2x Stabilisator (links) glatt, anthrazit	1654206L
2x Stabilisator (rechts) glatt, anthrazit	1654206R
4x Eckprofilleiste, anthrazit	1670006
2x Zwischenleiste, anthrazit	1670106
4x Abdeckung glatt, anthrazit	1645406
2x Abdeckung rund mit Logo, anthrazit	1645206
2x Light Grey, "Light Grey",	16742
2x Seitenwand "Light Grey", Equipe	16740
2x Halterahmen integriert, 1 x 120 I, Edelstahl	16351
1x Stoßschutz-Set Plus (4 Stk.), gelb	1656505

		Art.-Nr.	VE
GRUNDGESTELLE			
	Grundgestell L Hotel, 3 Holme, 4 Rollen 125 mm	162731206	1
	Grundgestell L Hotel, 3 Holme, 4 Rollen 150 mm	162734506	1
	Grundgestell L Hotel, 3 Holme, 4 Rollen 125 mm mit 2 Feststellbremsen	162731206FB2	1
	Grundgestell L Hotel, 3 Holme, 4 Rollen 150 mm mit 2 Feststellbremsen	162734506FB2	1
	Abmessung: 83 x 55 x 135 cm (B x T x H) Stoßschutz (Art.Nr. 6566..) oder Abweisrollen (Art.Nr. 561920L/R) bitte separat bestellen.		
ROLLE			
	Rolle 125 mm	16922	1
	Rolle 150 mm	15646	1
	Rolle FB 125 mm	16922FB	1
	Ausstattung: 1 Feststellbremse		
	Rolle FB 150 mm	15646FB	1
	Ausstattung: 1 Feststellbremse inkl. Adapterplatte		
	Abweisrolle (rechts)	1561920R	1
	Abweisrolle (links)	1561920L	1

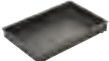





		Art.-Nr.	VE	
ZUBEHÖR GRUNDGESTELLE				
 		Stoßschutz-Set Equipe (4 Stk.)	16566..	1
ANBAUPLATTEN				
		Anbauplatte S 125 mm 150 mm <hr/> Abmessung: 37 x 55 x 18 cm (B x T x H); Rolle 125 mm Ausstattung: 1 Rolle Stoßschutz (Art.Nr. 16567..) bitte separat bestellen.	162451206 162454506	1 1
		Anbauplatte M 125 mm 150 mm <hr/> Abmessung: 41 x 55 x 18 cm (B x T x H); Rolle 125 mm Ausstattung: 2 Rollen Stoßschutz (Art.Nr. 16567..) bitte separat bestellen.	162551206 162554506	1 1
		Kupplung (Set)	16551	1
TRAVERSEN / LEISTEN				
		Traverse beidseitig, anthrazit	1652706	1
		Stabilisator (links) glatt, anthrazit Stabilisator (rechts) glatt, anthrazit <hr/> für Equipe Grundgestell mit 3 Holmen	1654206L 1654206R	1 1





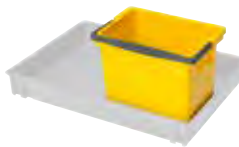
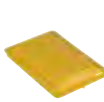

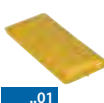



		Art.-Nr.	VE
 	Stabilisator (links) mit 6 Haken, inkl. 3 Stielhalterungen, anthrazit Stabilisator (rechts) mit 6 Haken, inkl. 3 Stielhalterungen, anthrazit	1649506L 1649506R	1 1
	für Equipe Grundgestell mit 3 Holmen		
 	Eckprofilleiste, Hotel Eckprofilleiste Tür, Hotel	1678006 1678106	1 1
 	Adapter, anthrazit	1670406	1
 	Profilleiste für Fachboden	1678506	1
HALTERAHMEN			
 	Halterahmen KL höhenverstellbarer Schiebegriff 2x70 l	16380..	1
	Material: Edelstahl Ausstattung: klappbar; höhenverstellbarer Schiebegriff		
 	Zubehör Wäschenezhalterung 70, 1x20 l	1552767	1
	Wäschenezhalterung 70, 1x40 l	1552567	1
 	Halterahmen KL ohne Schiebegriff 1x120 l	1635010	1
Material: Edelstahl Ausstattung: klappbar; ohne Schiebegriff			

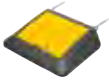



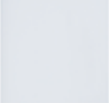

			Art.-Nr.	VE
 <p>..01 ..02 ..04 ..05 ..06</p>	<p>Halterahmen KL höhenverstellbarer Schiebegriff 1x120 l</p>	<p>16392..</p>	<p>1</p>	
<p>Material: Edelstahl Ausstattung: klappbar; höhenverstellbarer Schiebegriff</p>				
	<p>Halterahmen für Fachboden, Edelstahl</p>	<p>16532</p>	<p>1</p>	
<p>FACHBÖDEN / FACHTEILER</p>				
	<p>Fachboden "Light Grey", schmal</p>	<p>16498</p>	<p>1</p>	
	<p>Fachboden "Light Grey"</p>	<p>16488</p>	<p>1</p>	
	<p>Fachteiler für Box 5 l, 4-fach</p>	<p>1648904</p>	<p>1</p>	
	<p>Fachteiler für Box 5 l, 8-fach</p>	<p>1648908</p>	<p>1</p>	

		Art.-Nr.	VE
BOXEN / DECKEL / ZUBEHÖR			
		Box 5 l, anthrazit Abmessung: 35 x 50 x 7 cm (B x T x H)	1646106 1
		Box 15 l, anthrazit Abmessung: 35 x 50 x 17 cm (B x T x H)	1648006 1
		Box 35 l, anthrazit Abmessung: 35 x 50 x 30 cm (B x T x H)	1646706 1
		Benetzungsbox, anthrazit Abmessung: 35 x 50 x 7 cm (B x T x H)	1642106 1
		Siebe für Box 15 l / 35 l (Set)	1881609 1
		Deckel ohne Dichtung für Boxen 5 / 15 / 35 l, vollfarbig ohne Aufdruck	16482.. 1

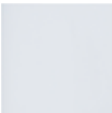
- ..01
- ..02
- ..04
- ..05
- ..06

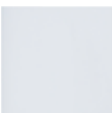
		Art.-Nr.	VE
	<p>Deckel mit Dichtung für Boxen 5 / 15 / 35 l, transparent mit farbigem Aufdruck</p>	16481..	1
<p>EIMER / DECKEL / ZUBEHÖR</p>			
	<p>Eimer 6 l</p>	16426..	1
	<p>Abmessung: 25 x 17 x 22,5 cm (B x T x H)</p> <p>Zubehör Set Siebe für Eimer 6 l</p>	1890206	1
	<p>Deckel für Eimer 6 l</p>	16437..	1
	<p>Eimer 8 l</p>	16428..	1
	<p>Abmessung: 34,5 x 17 x 23 cm (B x T x H)</p> <p>Zubehör Set Siebe für Eimer 8 l</p>	1891609	1
	<p>Deckel für Eimer 8 l</p>	16435..	1
	<p>Eimer 17 l</p>	16417..	1
	<p>Abmessung: 34,5 x 25 x 30 cm (B x T x H)</p>		

		Art.-Nr.	VE
DECKEL			
  <ul style="list-style-type: none"> ..01 ..02 ..04 ..05 ..06 	Schwenkdeckel	16434..	1
  <ul style="list-style-type: none"> ..01 ..02 ..04 ..05 ..06 	Multifunktionsdeckel, abschließbar für Halterahmen mit höhenverstellbarem Schiebegriff	16477..	1
  <ul style="list-style-type: none"> ..01 ..02 ..04 ..05 ..06 	Deckel für Halterahmen 120 l	16499..	1
ENTSORGUNGSSACK-VERKLEIDUNGEN			
 <ul style="list-style-type: none"> ..01 ..02 ..04 ..05 ..06 ..11 	Entsorgungssack-Verkleidung für Anbauplatte M	16710..	1
 <ul style="list-style-type: none"> ..01 ..02 ..04 ..05 ..06 ..11 	Entsorgungssack-Verkleidung für abkoppelbare Anbauplatte	16712..	1
WAGEN-VERKLEIDUNGEN			
  <ul style="list-style-type: none"> ..01 ..02 ..04 ..05 ..06 	Tür mit Griff "Light Grey"	16749..	1

			Art.-Nr.	VE
 	Seitenwand "Light Grey"			
	für Halterahmen ohne Halterahmen		16744 16741	1 1
 	Rückwand H "Light Grey"		16743	1
SÄCKE / NETZE				
 <ul style="list-style-type: none"> .01 .02 .05 .06 	Entsorgungssack			
	40 l		12245..	1
	70 l		12265..	1
	120 l		12225..	1
 <ul style="list-style-type: none"> .01 .02 .03 .04 .05 	Wäschenetz			
	20 l		12130..	10
	40 l		12160..	10
	70 l		12170..	10
	120 l		12175..	10



 TOOLS
SHOPSTER
REINIGUNGSWAGEN



Der Shopster Reinigungswagen steht für gewohnte VERMOP Funktionalität auf minimalem Raum. Innovativ und bis ins Detail durchdacht, bietet er alle Funktionen eines herkömmlichen Reinigungswagens auf der Grundfläche eines Doppelfahrwagens.

Die größte Auswahl an Bodenreinigungssystemen im Markt für diese Wagenkategorie, kombiniert mit intelligenten Lösungen für den Materialtransport und die Entsorgung, machen den Shopster so einzigartig.

Shopster sorgt mit seiner geschlossenen, aufgeräumten Optik für den professionellen Auftritt Ihrer Reinigungskräfte.

Q ÜBERBLICK

- **Ultrakompakte Grundfläche**

Grundfläche entspricht der eines Doppelfahrwagens

- **Modularer Reinigungswagen**

Maximale Flexibilität bei der Zusammenstellung

- **Flexibles Manövrieren**

Wendig und manövrierfähig

- **Sichere Verwahrung**

Kein Zugriff durch Dritte, da geschlossener Wagen

- **Farbcodierung**

Optimales Arbeiten mit Farbcodesystem und durch flexible Farbauswahl

ANWENDUNGSGEBIETE

- Premiumobjekte
- Sanitäranlagen
- Treppen

EINSATZORTE



Kleinflächen (Shop, Arztpraxis)

METHODEN



Twix-Press • Vertikalpresse VK 4 • Des-Wanne • Pre-Wash • Trockenreinigung • Sprühmethode • Schüttmethode





Shopster Twix-Press

Der Shopster Twix-Press mit Flachpresse für berührungsloses Auspressen des Mop direkt am Halter. In der Schubbox ist viel Stauraum für saubere Mop. Die Eimer und Klappboxen bieten genügend Platz für Tücher und Materialien.

Bezeichnung	Art.-Nr.
Shopster Twix-Press	17991

Abmessung: 73 x 70 x 95 cm (B x T x H) | Farbvariante anthrazit/gelb ist Standard. Andere Farbvarianten zzgl. Aufschlag. Die Artikel Eimer 8 l und Einsatz für Klappbox sind davon ausgenommen.

Stückliste

Bezeichnung	Art.-Nr.
1x Grundgestell Shopster, 2 Holme, 4 Rollen 75 mm mit 2 Feststellbremsen, Stoßschutz, gelb	179107505
1x Box 20 l, anthrazit, zum Einhängen	1792006
1x Halter für Arbeitsplan	1795109
1x Eimer 8 l, blau	1792801
1x Eimer 8 l, rot	1792802
2x Klappbox 6 l	17940
1x Twix Flachpresse 30 cm, gelb	1871305
1x Halterahmen 2 x 35 l, mit Deckel und Schiebegriffen, gelb	1793505
1x Verkleidung 3-teilig, gelb	1797005
1x Materialschrank 2-fach, abschließbar	17960
1x Fachboden	17948
1x Schubbox 20 l hinten, anthrazit	1792906
1x Schubladenbox 20 l vorne, zum Einhängen	1792406
2x Deckel für Eimer 8 l	17923
1x Mopablage	1795006
1x Stielhalterung 2HN, 22 - 30 mm	1799226
1x Stielhalterung vorne 20 - 30 mm	1799426

Zubehör

Bezeichnung	Art.-Nr.
Farbzuschlag	17999

Shopster Sprint

Der Shopster Sprint ist mit einer Vertikalpresse VK 4 ausgestattet. In Eimern, Klappboxen und im Materialschrank können Tücher und weitere Materialien verstaut werden.

Bezeichnung	Art.-Nr.
Shopster Sprint	17971

Abmessung: 82 x 70 x 95 cm (B x T x H) | Farbvariante anthrazit/gelb ist Standard. Andere Farbvarianten zzgl. Aufschlag. Die Artikel Eimer 8 l und Einsatz für Klappbox sind davon ausgenommen.

Stückliste

Bezeichnung	Art.-Nr.
1x Grundgestell Shopster, 2 Holme, 4 Rollen 75 mm mit 2 Feststellbremsen, Stoßschutz, gelb	179107505
1x Eimer 17 l, anthrazit	1641706
1x Halter für Arbeitsplan	1795109
1x Eimer 8 l, blau	1792801
1x Eimer 8 l, rot	1792802
2x Klappbox 6 l	17940
1x Halterahmen 2 x 35 l, mit Deckel und Schiebegriffen, gelb	1793505
1x Verkleidung 3-teilig, gelb	1797005
1x Materialschrank 2-fach, abschließbar	17960
1x Fachboden	17948
1x Schubbox 20 l hinten, anthrazit	1792906
2x Deckel für Eimer 8 l	17923
1x Mopablage	1795006
1x Stielhalterung 2HN, 22 - 30 mm	1799226
1x Vertikalpresse VK 4, gelb	1871405
1x Eimer 10 l, gelb	1793005
1x Anbausatz Presse VK 4 Shopster	17945

Zubehör

Bezeichnung	Art.-Nr.
Farbzuschlag	17999



Shopster Pre-Wash I

Beim Shopster Pre-Wash I ist besonders viel Platz für vorpräparierte Mop und Tücher vorgesehen. Auch Verbrauchsmaterialien können optimal verstaut werden.

Bezeichnung	Art.-Nr.
Shopster Pre-Wash I	17981

Abmessung: 73 x 70 x 95 cm (B x T x H) | Farbvariante anthrazit/gelb ist Standard. Andere Farbvarianten zzgl. Aufschlag. Die Artikel Eimer 8 l und Einsatz für Klappbox sind davon ausgenommen.

Stückliste

Bezeichnung	Art.-Nr.
1x Grundgestell Shopster, 2 Holme, 4 Rollen 75 mm mit 2 Feststellbremsen, Stoßschutz, gelb	179107505
1x Halter für Arbeitsplan	1795109
1x Eimer 8 l, blau	1792801
1x Eimer 8 l, rot	1792802
2x Klappbox 6 l	17940
1x Halterahmen 2 x 35 l, mit Deckel und Schiebegriffen, gelb	1793505
1x Verkleidung 3-teilig, gelb	1797005
1x Materialschrank 2-fach, abschließbar	17960
1x Fachboden	17948
1x Schubbox 20 l hinten, anthrazit	1792906
3x Schubladenbox 20 l vorne, zum Einhängen	1792406
1x Einsatz für Klappbox, grün	1794104
1x Einsatz für Klappbox, gelb	1794105
2x Deckel für Eimer 8 l	17923
1x Mopablage	1795006
1x Stielhalterung 2HN, 22 - 30 mm	1799226

Zubehör

Bezeichnung	Art.-Nr.
Farbzuschlag	17999

Shopster Pre-Wash II

Der Shopster Pre-Wash II ist besonders schmal und passt durch jede gängige Tür. Genügend Platz für vorpräparierte Tücher und Mop bieten die Schubboxen und die Einsätze der Box, die zum Einhängen ist.

Bezeichnung	Art.-Nr.
Shopster Pre-Wash II	17982

Abmessung: 73 x 50 x 95 cm (B x T x H) | Farbvariante anthrazit/gelb ist Standard. Andere Farbvarianten zzgl. Aufschlag. Die Artikel Eimer 8 l und Einsatz für Klappbox sind davon ausgenommen.

Stückliste

Bezeichnung	Art.-Nr.
1x Grundgestell Shopster, 2 Holme, 4 Rollen 75 mm mit 2 Feststellbremsen, Stoßschutz, gelb	179107505
1x Box 20 l, anthrazit, zum Einhängen	1792006
1x Halter für Arbeitsplan	1795109
1x Halterahmen 2 x 35 l, mit Deckel und Schiebegriffen, gelb	1793505
1x Verkleidung 3-teilig, gelb	1797005
1x Materialschrank 2-fach, abschließbar	17960
1x Fachboden	17948
1x Schubbox 20 l hinten, anthrazit	1792906
2x Schubladenbox 20 l vorne, zum Einhängen	1792406
1x Einsatz für Klappbox, rot	1794102
1x Einsatz für Klappbox, gelb	1794105
1x Einsatz für Klappbox, blau	1794101
1x Mopablage	1795006
1x Stielhalterung 2HN, 22 - 30 mm	1799226

Zubehör

Bezeichnung	Art.-Nr.
Farbzuschlag	17999



Shopster Jetvac

Bezeichnung	Art.-Nr.
Shopster Jetvac	17961

Abmessung: 73 x 70 x 95 cm (B x T x H) | Farbvariante anthrazit/gelb ist Standard. Andere Farbvarianten zzgl. Aufschlag. Die Artikel Eimer 8 l und Einsatz für Klappbox sind davon ausgenommen.

Stückliste

Bezeichnung	Art.-Nr.
1x Grundgestell Shopster, 2 Holme, 4 Rollen 75 mm mit 2 Feststellbremsen, Stoßschutz, gelb	179107505
1x Box 20 l, anthrazit, zum Einhängen	1792006
1x Halter für Arbeitsplan	1795109
1x Eimer 8 l, blau	1792801
1x Eimer 8 l, rot	1792802
2x Klappbox 6 l	17940
1x Halterahmen 2 x 35 l, mit Deckel und Schiebegriffen, gelb	1793505
1x Verkleidung 3-teilig, gelb	1797005
1x Materialschrank 2-fach, abschließbar	17960
1x Fachboden	17948
1x Schubbox 20 l hinten, anthrazit	1792906
2x Deckel für Eimer 8 l	17923
2x Stielhalterung 2HN, 22 - 30 mm	17799226

Zubehör

Bezeichnung	Art.-Nr.
Farbzuschlag	17999

Shopster Des

Der Shopster Des mit Des Wanne und Twix 30 cm System ist die optimale Ausrüstung für die desinfizierende Reinigung in Kliniken und Arztpraxen. In der Schubbox lassen sich zusätzliche Mop transportieren, die Klappboxen und Eimer bieten viel Platz für farbcodierte Tücher für die Oberflächenreinigung.

Bezeichnung	Art.-Nr.
Shopster Des	17933

Abmessung: 73 x 70 x 95 cm (B x T x H) | Farbvariante anthrazit/gelb ist Standard. Andere Farbvarianten zzgl. Aufschlag. Die Artikel Eimer 8 l und Einsatz für Klappbox sind davon ausgenommen.

Stückliste

Bezeichnung	Art.-Nr.
1x Grundgestell Shopster, 2 Holme, 4 Rollen 75 mm mit 2 Feststellbremsen, Stoßschutz, gelb	179107505
1x Box 20 l, anthrazit, zum Einhängen	1792006
1x Halter für Arbeitsplan	1795109
1x Eimer 8 l, blau	1792801
1x Eimer 8 l, rot	1792802
2x Klappbox 6 l	17940
1x Halterahmen 2 x 35 l, mit Deckel und Schiebegriffen, gelb	1793505
1x Verkleidung 3-teilig, gelb	1797005
1x Materialschrank 2-fach, abschließbar	17960
1x Fachboden	17948
1x Schubbox 20 l hinten, anthrazit	1792906
1x Schubladenbox 20 l vorne, zum Einhängen	1792406
1x Dosiereinsatz für Box 20 l gelb, inkl. Einlegesieb und Schwappschutz	1792505
2x Deckel für Eimer 8 l	17923
1x Mopablage	1795006
1x Stielhalterung 2HN, 22 - 30 mm	1799226
1x Stielhalterung vorne Modul Des	1799606

Zubehör

Bezeichnung	Art.-Nr.
Farbzuschlag	17999



Shopster Treppe Sprint

Der Shopster Treppe Sprint ist perfekt ausgerüstet für die Bewältigung von Stufen und Absätzen. Die beiden großen Rollen ermöglichen leichtes ziehen über Treppen. Der höhenverstellbare Schiebegriff erleichtert die ergonomische Anwendung des Wagens.

Bezeichnung	Art.-Nr.
Shopster Treppe Sprint	17973









Abmessung: 83 x 70 x 100 cm (B x T x H) | Farbvariante anthrazit/gelb ist Standard. Andere Farbvarianten zzgl. Aufschlag. Die Artikel Eimer 8 l und Einsatz für Klappbox sind davon ausgenommen.





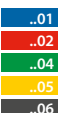

Stückliste

Bezeichnung	Art.-Nr.
1x Grundgestell Shopster Treppe, Stoßschutz, gelb	1791305
1x Eimer 17 l, anthrazit	1641706
1x Halter für Arbeitsplan	1795109
1x Eimer 8 l, blau	1792801
1x Eimer 8 l, rot	1792802
2x Klappbox 6 l	17940
1x Halterahmen 2 x 35 l, mit Deckel und höhenverstellbarem Schiebegriff, gelb	1793705
1x Verkleidung 3-teilig, gelb	1797005
1x Materialschrank 2-fach, abschließbar	17960
1x Fachboden	17948
1x Schubbox 20 l hinten, anthrazit	1792906
2x Deckel für Eimer 8 l	17923
1x Mopablage	1795006
1x Stielhalterung 2HN, 22 - 30 mm	1799226
1x Vertikalpresse VK 4, gelb	1871405
1x Eimer 10 l, gelb	1793005
1x Anbausatz Presse VK 4 Shopster	17945

Zubehör

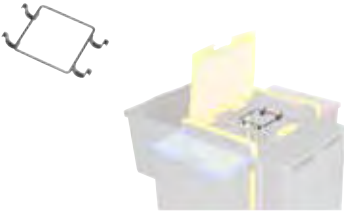
Bezeichnung	Art.-Nr.
Farbzuschlag	17999

		Art.-Nr.	VE
GRUNDGESTELLE			
		Grundgestell Shopster, 2 Holme, 4 Rollen 75 mm mit 2 Feststellbremsen, Stoßschutz Abmessung: 64 x 44,5 x 90 cm (B x T x H)	1791075.. 1
		Grundgestell Shopster, 2 Holme, 4 Rollen 100 mm mit 2 Feststellbremsen, Stoßschutz Abmessung: 64 x 44,5 x 92,5 cm (B x T x H)	17910.. 1
		Grundgestell Shopster Treppe Abmessung: 74 x 48 x 100 cm (B x T x H)	17913.. 1
	ZUBEHÖR		
		Stoßschutz-Set Shopster (4 Stk.)	17966.. 1
		Halterahmen 1 x 70 l, mit Deckel und höhenverstellbarem Schiebegriff	17938.. 1
		Zubehör Halter für Arbeitsplan	1795109 1
		Halterahmen 2 x 35 l, mit Deckel und höhenverstellbarem Schiebegriff	17937.. 1
		Zubehör Halter für Arbeitsplan Wäschenetzhalterung 1 x 20 l für Halterahmen 2 x 35 l	1795109 15579 1 1













		Art.-Nr.	VE	
	Halterahmen 1 x 70 l, mit Deckel und Schiebegriffen	17931..	1	
	Zubehör Halter für Arbeitsplan	1795109	1	
	Halterahmen 2 x 35 l, mit Deckel und Schiebegriffen	17935..	1	
	Zubehör Halter für Arbeitsplan	1795109	1	
	Wäschenetzhalterung 1 x 20 l für Halterahmen 2 x 35 l	15579	1	
	Wäschenetzhalterung 1 x 20 l für Halterahmen 2 x 35 l zum Einhängen in Halterahmen 2 x 35 l	15579	1	
SÄCKE / NETZE				
	Wäschenetz 20 l 40 l 70 l	12130.. 12160.. 12170..	10 10 10	
		Entsorgungssack 40 l 70 l 70 l, kurz	12245.. 12265.. 12265..M	1 1 1
		ZUBEHÖR		
		Halter für Arbeitsplan	1795109	1







- .01
- .02
- .04
- .05
- .06



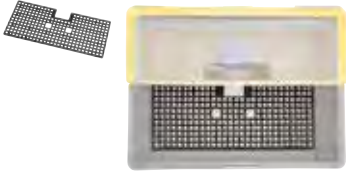

- .01
- .02
- .04
- .05
- .06







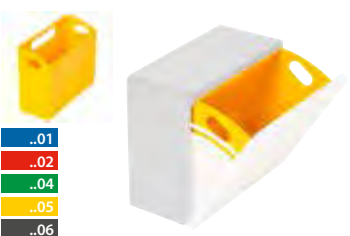

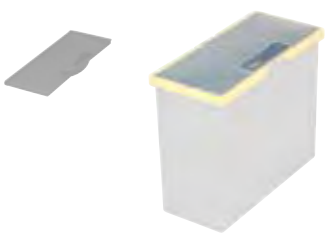

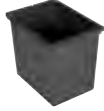

- .01
- .02
- .03
- .04
- .05

- .01
- .02
- .05
- .06

			Art.-Nr.	VE
	Verkleidung 3-teilig		17970..	1
<ul style="list-style-type: none"> ..01 ..02 ..04 ..05 ..06 				
BODENREINIGUNG				
 	Twix Flachpresse 30 cm		18713..	1
<ul style="list-style-type: none"> ..01 ..02 ..04 ..05 				
 	Box 20 l, anthrazit, zum Einhängen		1792006	1
				
 	Box 12 l gelb, zum Einhängen		1792205	1
				
 	Dosiereinsatz für Box 20 l inkl. Einlegesieb und Schwappschutz		17925..	1
<ul style="list-style-type: none"> ..01 ..05 				
 	Schwappschutz		17936	1

		Art.-Nr.	VE
	Einlegesieb für Dosiereinsatz Shopster, Kunststoff	1880406	1
	Vertikalpresse VK 4	18714..	1
	Presseneinlage für Presse VK 4	1886510	1
	Anbausatz Presse VK 4 Shopster	17945	1
AUFBEWAHRUNG			
	Materialschrank 2-fach, abschließbar	17960	1
	Fachboden	17948	1

			Art.-Nr.	VE
	Schubbox 20 l hinten, anthrazit		1792906	1
	Schubladenbox 20 l vorne, zum Einhängen		1792406	1
	Klappbox 6 l		17940	1
	Einsatz für Klappbox		17941..	1
EIMER / DECKEL / ZUBEHÖR				
	Eimer 8 l Abmessung: 31 x 15 x 25,5 cm (B x T x H)		17928..	1
	Deckel für Eimer 8 l		17923	1

			Art.-Nr.	VE
		Halterung für Eimer 8 l	17980	1
		Eimer 10 l Abmessung: 34,5 x 15 x 30 cm (B x T x H)	17930..	1
				
		Eimer 17 l Abmessung: 34,5 x 25 x 30 cm (B x T x H)	16417..	1
				
MATERIALBEFESTIGUNGEN				
		Stielhalterung vorne ø 22 - 30 mm	1799426	1
		Stielhalterung vorne Modul Des	1799606	1
		Stielhalterung 2HN ø 22 - 30 mm	1799226	1

			Art.-Nr.	VE
		Stielhalterung seitlich ø 22 - 30 mm	1799726	1
		Mopablage	1795006	1

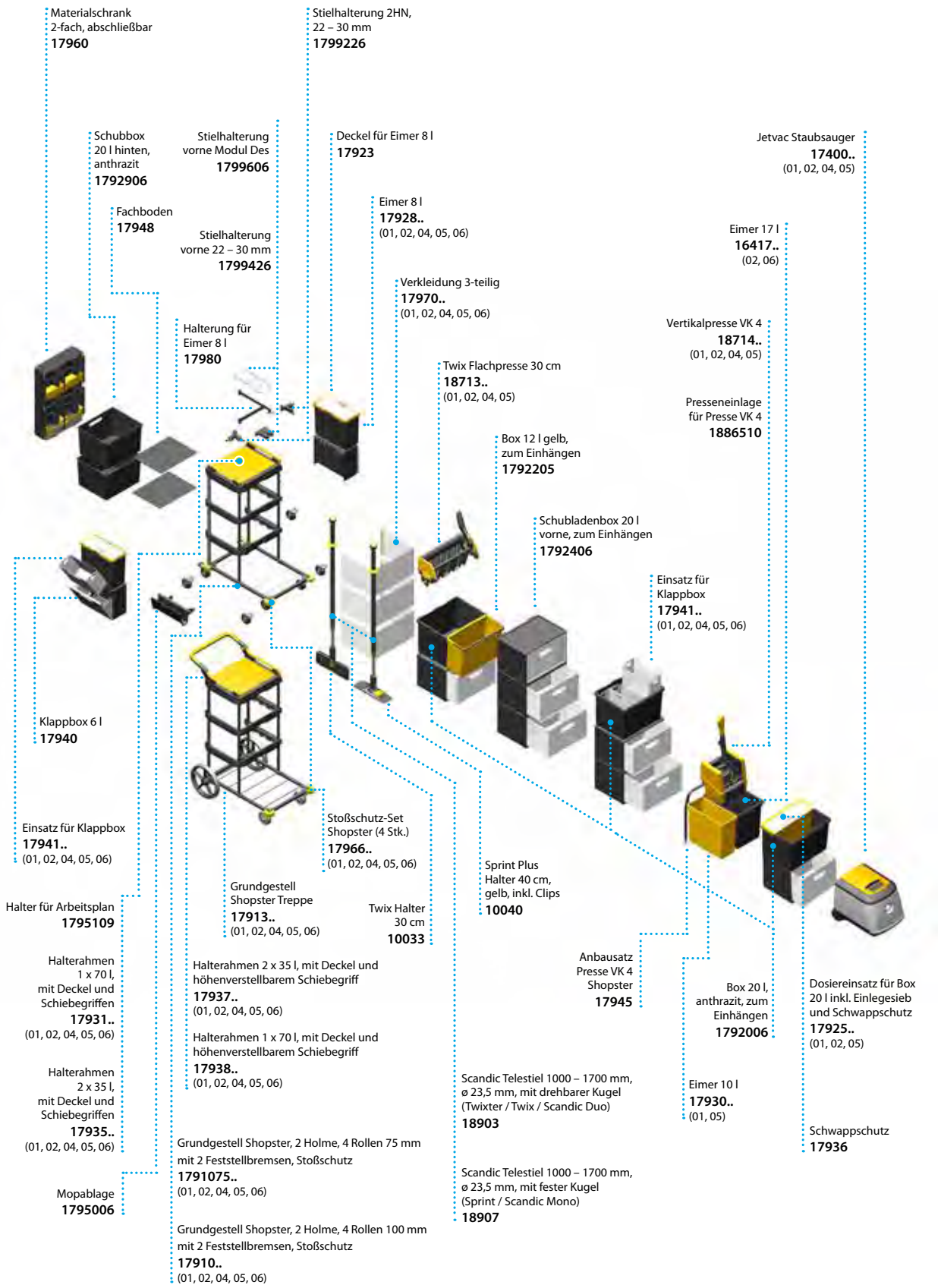

Materialschrank
2-fach, abschließbar
17960

Stielhalterung 2HN,
22 – 30 mm
1799226

Schubbox
20 l hinten,
anthrazit
1792906

Stielhalterung
vorne Modul Des
1799606

Deckel für Eimer 8 l
17923

Jetvac Staubsauger
17400..
(01, 02, 04, 05)

Fachboden
17948

Stielhalterung
vorne 22 – 30 mm
1799426

Eimer 8 l
17928..
(01, 02, 04, 05, 06)

Eimer 17 l
16417..
(02, 06)

Halterung für
Eimer 8 l
17980

Verkleidung 3-teilig
17970..
(01, 02, 04, 05, 06)

Vertikalpresse VK 4
18714..
(01, 02, 04, 05)

Twix Flachpresse 30 cm
18713..
(01, 02, 04, 05)

Presseneinlage
für Presse VK 4
1886510

Box 12 l gelb,
zum Einhängen
1792205

Schubladenbox 20 l
vorne, zum Einhängen
1792406

Einsatz für
Klappbox
17941..
(01, 02, 04, 05, 06)

Klappbox 6 l
17940

Einsatz für Klappbox
17941..
(01, 02, 04, 05, 06)

Stoßschutz-Set
Shopster (4 Stk.)
17966..
(01, 02, 04, 05, 06)

Sprint Plus
Halter 40 cm,
gelb, inkl. Clips
10040

Grundgestell
Shopster Treppe
17913..
(01, 02, 04, 05, 06)

Twix Halter
30 cm
10033

Anbausatz
Presse VK 4
Shopster
17945

Box 20 l,
anthrazit, zum
Einhängen
1792006

Dosiereinsatz für Box
20 l inkl. Einlegesieb
und Schwappschutz
17925..
(01, 02, 05)

Halterahmen
1 x 70 l,
mit Deckel und
Schiebegriffen
17931..
(01, 02, 04, 05, 06)

Halterahmen 2 x 35 l, mit Deckel und
höhenverstellbarem Schiebegriff
17937..
(01, 02, 04, 05, 06)

Halterahmen 1 x 70 l, mit Deckel und
höhenverstellbarem Schiebegriff
17938..
(01, 02, 04, 05, 06)

Halterahmen
2 x 35 l,
mit Deckel und
Schiebegriffen
17935..
(01, 02, 04, 05, 06)

Grundgestell Shopster, 2 Holme, 4 Rollen 75 mm
mit 2 Feststellbremsen, Stoßschutz
1791075..
(01, 02, 04, 05, 06)

Scandic Telestiel 1000 – 1700 mm,
ø 23,5 mm, mit drehbarer Kugel
(Twixter / Twix / Scandic Duo)
18903

Eimer 10 l
17930..
(01, 05)

Schwappschutz
17936

Mopablage
1795006

Grundgestell Shopster, 2 Holme, 4 Rollen 100 mm
mit 2 Feststellbremsen, Stoßschutz
17910..
(01, 02, 04, 05, 06)

Scandic Telestiel 1000 – 1700 mm,
ø 23,5 mm, mit fester Kugel
(Sprint / Scandic Mono)
18907

Q ÜBERBLICK



▪ Erprobte Qualität

Bewährt, robust und zuverlässig

▪ Umfangreiche Entsorgungskapazität

Flexible Möglichkeiten zur Trennung von Abfall

▪ Maximaler Überblick

Schneller Zugriff auf alle Materialien

▪ Wirtschaftliche Anschaffung

Gutes Preis-Leistungs-Verhältnis auch für kurzfristige Verträge



TOOLS

VARIANT

REINIGUNGSWAGEN

Der Variant ist der ewig junge Klassiker unter den funktionalen VERMOP Reinigungswagen – seit Jahren bewährt. Der besonders wirtschaftliche Variant steht in zwei Ausführungen zur Verfügung: aus verchromtem Stahl und als Variant Edition aus hochwertigem Edelstahl. Die vielfältigen Ausstattungsmöglichkeiten lassen keine Wünsche offen – der Variant hält für jedes Anwendungsgebiet genau die richtige Lösung parat. Hochwertige Materialien gewährleisten Stabilität und Langlebigkeit.

ANWENDUNGSGEBIETE

- Entsorgung
- Reinraum

EINSATZORTE



Büro / Verwaltung • Bahn • Industrie • Schule / Kindergarten

METHODEN



Twixter-Press • F1 Flachpresse • Vertikalpresse VK 4 • Des-Wanne • Pre-Wash • Dosiersieb • Trockenreinigung • Sprühmethode • Schüttmethode



Variant Twixter-Press (verchromt)

Für das effiziente Nassreinigen großer Flächen ist der Variant Twixter-Press mit der patentierten Twixter Presse ausgestattet. Damit ist dieser Reinigungswagen hervorragend für die Unterhaltsreinigung geeignet.

Lieferung: Wagen unmontiert

Bezeichnung	Art.-Nr.
Variant Twixter-Press (verchromt)	11650UN

Abmessung: 145 x 60 x 110 cm (B x T x H)

Stückliste

Bezeichnung	Art.-Nr.
1x Grundgestell III, Rollen 100 mm, verchromt	10630
1x Twixter Flachpresse, rot	1871802
1x Wanne 20 l, blau	1872401
1x Wanne 20 l, rot	1872302
2x Halterahmen für Schale M, verchromt	10551
1x Ablagerost II mit Stützrad, abklappbar, Rollen 75 mm	10505
1x Halterahmen 2 x 70 l, abklappbar, verchromt	10507
1x Anbausatz Nasswischwagen Twixter / F1, verchromt	10504
3x Schale M, blau	1875101
1x Eimer 6 l, blau	1875601
1x Eimer 6 l, rot	1875602
1x Eimer 6 l, gelb	1875605
1x Stielhalterung Twixter	15163

Variant Des 2000 / K (verchromt)

Lieferung: Wagen unmontiert

Bezeichnung	Art.-Nr.
Variant Des 2000 / K (verchromt)	10620UN

Abmessung: 125 x 77 x 110 cm (B x T x H)

Stückliste

Bezeichnung	Art.-Nr.
1x Grundgestell II, Rollen 100 mm, verchromt	10660
1x Stielhalterung, Edelstahl	15541
2x Halterahmen für Schale XL, verchromt	10559
1x Ablagerost II mit Stützrad, abklappbar, Rollen 75 mm	10505
1x Halterahmen 2 x 70 l, abklappbar, verchromt	10507
2x Fixierungshalter für Wanne 45 l, verchromt	10528
1x Dosiersieb	15551
1x Desinfektionswanne, blau	1875801
2x Schale XL, blau	1875201
1x Eimer 6 l, blau	1875601
1x Eimer 6 l, rot	1875602
1x Eimer 6 l, grün	1875604
1x Eimer 6 l, gelb	1875605



Variant 26 Ergo (verchromt)

Auf dem Variant 26 Ergo wird die VK 4 Presse in der für die Reinigungskraft ergonomischsten Bedienposition angebracht. So erfolgt das Auspressen des Mop rückenschonend ohne Bücken. Ideal für die Nassreinigung im 2-Eimer-Verfahren.

Lieferung: Wagen unmontiert

Bezeichnung	Art.-Nr.
Variant 26 Ergo (verchromt)	10669UN

Abmessung: 125 x 75 x 122 cm (B x T x H)

Stückliste

Bezeichnung	Art.-Nr.
1x Grundgestell II, Rollen 100 mm, verchromt	10660
1x Vertikalpresse VK 4, rot	1871402
1x Halterahmen 2x70 l, verchromt	10578
1x Halterahmen für 2 Eimer 17 l, verchromt	10541
1x Pressenhalterung II, verchromt	10547
1x Ablagerost II, verchromt	10588
2x Drahtkorb III	10583
1x Eimer 6 l, blau	1875601
1x Eimer 6 l, rot	1875602
1x Eimer 17 l, blau	1875701
1x Eimer 17 l, rot	1875702
1x Stielhalterung doppelt	1516377

Variant 27 (verchromt)

Der Variant 27 ist ideal für die tägliche Unterhalts- oder Industriereinigung größerer Objekte geeignet. Die offene Bauweise ermöglicht den raschen Zugriff auf alle Ausrüstungskomponenten.

Lieferung: Wagen unmontiert

Bezeichnung	Art.-Nr.
Variant 27 (verchromt)	10667UN

Abmessung: 125 x 68 x 110 cm (B x T x H)

Stückliste

Bezeichnung	Art.-Nr.
1x Grundgestell II, Rollen 100 mm, verchromt	10660
1x Vertikalpresse VK 4, rot	1871402
1x Stielhalterung, Edelstahl	15541
1x Halterahmen 2x70 l, verchromt	10578
2x Halterahmen für Schale M, verchromt	10551
1x Pressenhalterung, starr, verchromt	10544
1x Ablagerost II, verchromt	10588
2x Schale M, blau	1875101
1x Eimer 6 l, blau	1875601
1x Eimer 6 l, rot	1875602
1x Eimer 17 l, blau	1875701
1x Eimer 17 l, rot	1875702



Variant 23 (verchromt)

Der schlanke Variant 23 bietet in der Büroreinigung optimale Entsorgungsmöglichkeiten z. B. für Altpapier. Außerdem ist Stauraum für den Transport von Zubehör, z.B. den Staubsauger, und Verbrauchsmaterialien vorhanden.

Lieferung: Wagen unmontiert

Bezeichnung	Art.-Nr.
Variant 23 (verchromt)	10663UN

Abmessung: 96 x 52 x 105 cm (B x T x H)

Stückliste

Bezeichnung	Art.-Nr.
1x Grundgestell II, Rollen 100 mm, verchromt	10660
1x Halterahmen 2x120 I, verchromt	10576
1x Halterahmen 1x120 I, verchromt	10550
2x Schale M, blau	1875101
1x Stielhalterung doppelt	1516377



Variant 20 (verchromt)

Lieferung: Wagen unmontiert

Bezeichnung	Art.-Nr.
Variant 20 (verchromt)	10612UN

Abmessung: 82 x 52 x 106 cm (B x T x H)

Stückliste

Bezeichnung	Art.-Nr.
1x Grundgestell II, Rollen 100 mm, verchromt	10660
1x Halterahmen 2x120 I, verchromt	10576



Variant AS (verchromt)

Der Variant AS ist der kleinste Wagen der Variant Serie. Mit ihm transportiert man z.B. den Jetvac Staubsauger sehr komfortabel. Das Entsorgungssystem, die Stielhalterung für Reinigungsmaterialien und die verschiedenen Ablageschalen machen den Variant AS mit seiner schmalen Bauweise auch in unterschiedlich strukturierten Objekten zu einem universellen Begleiter.

Lieferung: Wagen unmontiert

Bezeichnung	Art.-Nr.
Variant AS (verchromt)	10636UN

Abmessung: 79 x 52 x 105 cm (B x T x H)

Stückliste

Bezeichnung	Art.-Nr.
1x Grundgestell III, Rollen 100 mm, verchromt	10630
1x Halterahmen 1 x 120 l, seitlich, inkl. Ablagerost, verchromt	10577
2x Halterahmen für Schale M, verchromt	10551
2x Schale M, blau	1875101
1x Stielhalterung doppelt	1516377

Variant Twixter-Press (Edelstahl)

Für das effiziente Nassreinigen großer Flächen ist der Variant Twixter-Press mit der patentierten Twixter Presse ausgestattet. Damit ist dieser Reinigungswagen hervorragend für die Unterhaltsreinigung geeignet.

Lieferung: Wagen unmontiert

Bezeichnung	Art.-Nr.
Variant Twixter-Press (Edelstahl)	15050UN

Abmessung: 145 x 59 x 110 cm (B x T x H)

Stückliste

Bezeichnung	Art.-Nr.
1x Grundgestell III, Rollen 100 mm, Edelstahl	15130
1x Twixter Flachpresse, rot	1871802
1x Wanne 20 l, blau	1872401
1x Wanne 20 l, rot	1872302
1x Halterahmen 2x70 l, Edelstahl	15178
2x Halterahmen für Schale M, Edelstahl	15151
1x Ablagerost II, Edelstahl	15188
1x Anbausatz Nasswischwagen Twixter / F1, Edelstahl	15108
3x Schale M, blau	1875101
1x Eimer 6 l, blau	1875601
1x Eimer 6 l, rot	1875602
1x Eimer 6 l, gelb	1875605
1x Stielhalterung Twixter	15163



Variant 27 (Edelstahl)

Der Variant 27 ist ideal für die tägliche Unterhalts- oder Industriereinigung größerer Objekte geeignet. Die offene Bauweise ermöglicht den raschen Zugriff auf alle Ausrüstungskomponenten.

Lieferung: Wagen unmontiert

Bezeichnung	Art.-Nr.
Variant 27 (Edelstahl)	15127UN

Abmessung: 125 x 68 x 110 cm (B x T x H)

Stückliste

Bezeichnung	Art.-Nr.
1x Grundgestell II, Rollen 100 mm, Edelstahl	15160
1x Vertikalpresse VK 4, rot	1871402
1x Stielhalterung, Edelstahl	15541
1x Halterahmen 2x70 l, Edelstahl	15178
2x Halterahmen für Schale M, Edelstahl	15151
1x Pressenhalterung, starr, Edelstahl	15144
1x Ablagerost II, Edelstahl	15188
2x Schale M, blau	1875101
1x Eimer 6 l, blau	1875601
1x Eimer 6 l, rot	1875602
1x Eimer 17 l, blau	1875701
1x Eimer 17 l, rot	1875702

Variant Reinraum







Der Variant Reinraum Reinigungswagen aus hochwertigem Edelstahl wurde speziell zur Reinigung von Reinraumräumen mit hoher Anforderung entwickelt und geprüft. Das GMP konforme Material, die autoklavierbaren Räder und eine exakte, hochwertige Verarbeitung bescheinigen dem Reinigungswagen eine Zertifizierung von EU GMP A/B, geprüft durch das Fraunhofer IPA Institut.











Bezeichnung	Art.-Nr.
Variant Reinraum	15119













Abmessung: 84 x 49,5 x 112 cm (B x T x H) | Material: Edelstahl | reinraumgeeignet | Aufbereitung: autoklavierbar | Zertifikat: EU GMP A/B













Stückliste













Bezeichnung	Art.-Nr.
4x Eimer ED, 5,5 l	151662
1x Box ED, 14 l	151663
1x Box ED, 28 l	151661















		Art.-Nr.	VE
GRUNDGESTELLE			
	Grundgestell III, Rollen 100 mm, Edelstahl	15130	1
	Grundgestell III, Rollen 100 mm, verchromt	10630	1
	Abmessung: 56 x 52 x 105 cm (B x T x H); Rolle 100 mm		
GRUNDGESTELLE			
	Grundgestell II, Rollen 100 mm, Edelstahl	15160	1
	Grundgestell II, Rollen 125 mm, Edelstahl	1516012	1
	Grundgestell II, Rollen 100 mm, verchromt	10660	1
	Grundgestell II, Rollen 125 mm, verchromt	1066012	1
	Abmessung: 82 x 52 x 106 cm (B x T x H); Rolle 100 mm		
GRUNDGESTELLE			
	Holm für Grundgestell	1060001	1
ROLLEN			
	Rolle ø 100 mm, ohne Feststellbremse	18877	1
	Zubehör Feststellbremse für Rolle 75 mm + 100 mm	1886906	1
ROLLEN			
	Rolle ø 125 mm, ohne Feststellbremse	17825	1
ROLLEN			
	Rolle ø 150 mm, ohne Feststellbremse	15645	1









		Art.-Nr.	VE
	Rolle ø 125 mm, mit Feststellbremse	17826	1
	Rolle mit Feststellbremse, 150 mm Ausstattung: 1 Feststellbremse	15645FB	1
 	Feststellbremse für Rolle 75 mm + 100 mm	1886906	1
HALTERAHMEN			
 	Halterahmen 1x70 l verchromt Position: seitlich zum Einhängen	10570	1
 	Halterahmen 2x70 l Edelstahl verchromt Position: seitlich zum Einhängen	15178 10578	1 1
 	Halterahmen 2 x 70 l, abklappbar, verchromt	10507	1





			Art.-Nr.	VE
		<p>Halterahmen 1x120 l Edelstahl verchromt</p> <hr/> <p>Position: seitlich für Schale M</p>	15150 10550	1 1
		<p>Halterahmen 1 x 120 l, seitlich, inkl. Ablagerost, verchromt</p> <hr/> <p>Position: seitlich zum Einhängen</p>	10577	1
		<p>Halterahmen mit Zapfen 1 x 120 l, seitlich, inkl. Ablagerost, verchromt</p> <hr/> <p>Position: seitlich mit Zapfen</p>	10574	1
		<p>Halterahmen 2x120 l Edelstahl verchromt</p>	15176 10576	1 1
		<p>Wäschenetzhalterung 2 x 20 l</p> <hr/> <p>zum Einhängen in Halterahmen 2 x 70 l</p>	15527	1
		<p>Wäschenetzhalterung 1 x 40 l</p> <hr/> <p>zum Einhängen in Halterahmen 2 x 70 l</p>	15525	1

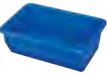
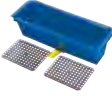
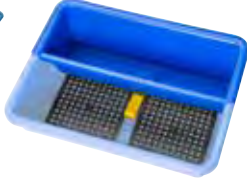

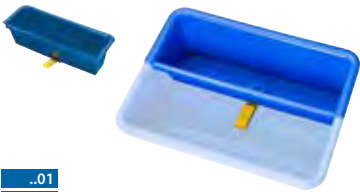
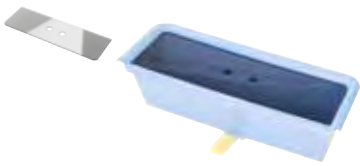
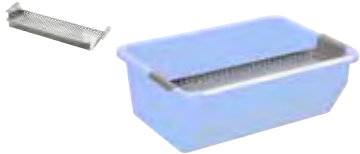

			Art.-Nr.	VE
 	Halterahmen für Schale M, Edelstahl Halterahmen für Schale M, verchromt	15151	1	
		10551	1	
 	Halterahmen für Schale L, Edelstahl Halterahmen für Schale L, verchromt	15158	1	
		10558	1	
 	Halterahmen für Schale XL, Edelstahl Halterahmen für Schale XL, verchromt	15159	1	
		10559	1	
 	Halterahmen für 2 Eimer 17 l, Edelstahl Halterahmen für 2 Eimer 17 l, verchromt	15141	1	
		10541	1	
ABLAGEROSTE				
 	Ablagerost II mit Stützrad, abklappbar, Rollen 75 mm	10505	1	
 	Ablagerost II mit Stützrad, Rollen 100 mm Ablagerost II mit Stützrad, abklappbar, Rollen 100 mm	1518810	1	
		1050510	1	





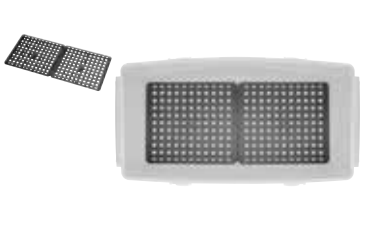

			Art.-Nr.	VE
		Ablagerost II Edelstahl verchromt <hr/> zum Einhängen	15188 10588	1 1
		Ablagerost für Wanne 45 l mit Stützrad, Edelstahl Ablagerost für Wanne 45 l mit Stützrad, verchromt	15185 1050599	1 1
		Ablagerost MB Edelstahl verchromt <hr/> zum Einhängen	15182 11422	1 1
		Ablagerost für Mobox M mit Stützrad	1142210	1
		Anbausatz Nasswischwagen Twixter / F1, verchromt	10504	1
MATERIALBEFESTIGUNGEN				
		Stielhalterung doppelt	1516377	1











			Art.-Nr.	VE
		Stielhalterung, Edelstahl	15541	1
		Stielhalterung	18797	1
		Stielhalterung Twixter	15163	1
		Stielhalterung, Kunststoff, anthrazit	1877006	1
		Stielhalterung, Kunststoff, blau	1877001	1
		Stielhalterung Kunststoff für Schale XL, anthrazit	1058006	1
		Stielhalterung Kunststoff für Schale XL, blau	1058001	1
		Halterung mit 2 Haken, Edelstahl	15543	1





			Art.-Nr.	VE
		Staubsaugerrohr-Halterung	15146	1
		Ablage für Mophalter, seitlich	10586	1
ABLAGEN / HALTERUNGEN				
		Pressenhalterung II, verchromt	10547	1
		Pressenhalterung, starr, verchromt	10544	1
WANNEN / SCHALEN				
		<p>Desinfektionswanne</p> <hr/> <p>Abmessung: 65 x 48 x 24 cm (B x T x H) Volumen: 45 l</p>	18758..	1
				
		<p>Twixter Dosiereinsatz MS</p> <hr/> <p>Ausstattung: inkl. 2 Siebe</p>	18831..	1
				





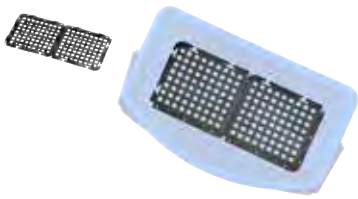

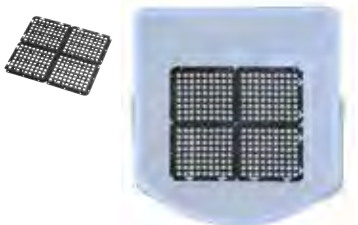
	Art.-Nr.	VE
 <p>..01 ..06</p>	18832..	1
	18707	1
 <p>Material: Edelstahl</p>	15551	1
 <p>Material: Edelstahl reinraumgeeignet Aufbereitung: autoklavierbar</p>	151666	1
 <p>..01 ..05</p>	18724..	1
 <p>..02 ..06</p>	18723..	1



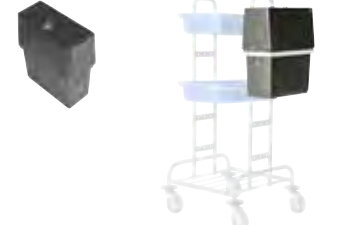

		Art.-Nr.	VE
 <p> ..01 ..02 ..04 ..05 </p>	<p>Moboxx, anthrazit mit farbigen Clips</p>	<p>18630..</p>	<p>1</p>
	<p>Siebe für Box 15 l / 35 l (Set)</p>	<p>1881609</p>	<p>1</p>
	<p>Moboxxdeckel mit Dichtung</p>	<p>1864506</p>	<p>1</p>
	<p>Dichtungsring</p>	<p>18655</p>	<p>1</p>
 <p> ..01 ..02 ..04 ..05 </p>	<p>Clip für Moboxx</p>	<p>18640..</p>	<p>1</p>
 <p> ..01 ..06 </p>	<p>Schale M</p> <hr/> <p>Abmessung: 51 x 32 x 9 cm (B x T x H)</p>	<p>18751..</p>	<p>1</p>

			Art.-Nr.	VE
 <p>..01 ..06</p>	<p>Schale L</p> <hr/> <p>Abmessung: 68 x 36 x 10 cm (B x T x H)</p>	<p>18750..</p>	<p>1</p>	
 <p>..01 ..06</p>	<p>Schale XL</p> <hr/> <p>Abmessung: 64,5 x 47 x 10 cm (B x T x H)</p>	<p>18752..</p>	<p>1</p>	
	<p>Box ED</p> <p>14 l 28 l</p> <hr/> <p>Abmessung: 32,5 x 53 x 10 cm (B x T x H) Material: Edelstahl reinraumgeeignet Aufbereitung: autoklavierbar</p>	<p>151663 151661</p>	<p>1 1</p>	
	<p>Deckel ED</p> <hr/> <p>Material: Edelstahl reinraumgeeignet Aufbereitung: autoklavierbar für Box ED</p>	<p>151665</p>	<p>1</p>	
PRESSEN				
 <p>..01 ..02 ..04 ..05</p>	<p>Twixter Flachpresse</p>	<p>18718..</p>	<p>1</p>	
 <p>..01 ..02 ..04 ..05</p>	<p>F1 Flachpresse</p> <hr/> <p>passend für Art.-Nr.: 10049</p>	<p>18672..</p>	<p>1</p>	

			Art.-Nr.	VE
  <ul style="list-style-type: none"> .01 .02 .04 .05 	<p>Vertikalpresse VK 4</p>	<p>18714..</p>	<p>1</p>	
	<p>F1 Flachpresse ED</p> <hr/> <p>Material: Edelstahl reinraumgeeignet Aufbereitung: autoklavierbar</p>	<p>1S-12180</p>	<p>1</p>	
 	<p>Presseneinlage für Presse VK 4</p>	<p>1886510</p>	<p>1</p>	
 	<p>Presseneinlage für Presse F1</p> <hr/> <p>*Preis auf Anfrage</p>	<p>1886509</p>	<p>1</p>	
EIMER / DECKEL / ZUBEHÖR				
  <ul style="list-style-type: none"> .01 .02 .04 .05 .06 	<p>Eimer 6 l</p>	<p>18756..</p>	<p>1</p>	
  <ul style="list-style-type: none"> .01 .02 .04 .05 .06 	<p>Deckel / Eimer 6 l</p>	<p>18615..</p>	<p>1</p>	

		Art.-Nr.	VE
	<p>Set Siebe für Eimer 6 l</p>	<p>1890206</p>	<p>1</p>
 <p>..01 ..02 ..04 ..05 ..06</p>	<p>Eimer 8 l Abmessung: 23 x 30 x 23 cm (B x T x H)</p>	<p>18728..</p>	<p>1</p>
 <p>..01 ..02 ..04 ..05 ..06</p>	<p>Eimer 17 l Abmessung: 31 x 32,5 x 26,5 cm (B x T x H)</p>	<p>18757..</p>	<p>1</p>
	<p>Set Siebe für Eimer 17 l</p>	<p>1890406</p>	<p>1</p>
 <p>..01 ..02 ..05 ..06</p>	<p>Deckel für Halterahmen 70 l</p>	<p>18789..</p>	<p>1</p>
 <p>..01 ..02 ..04 ..05 ..06</p>	<p>Deckel für Halterahmen 120 l</p>	<p>16499..</p>	<p>1</p>

			Art.-Nr.	VE
	<p>Eimer ED 5,5 l</p> <hr/> <p>Abmessung: 16,2 x 26,5 x 20 cm (B x T x H) Material: Edelstahl reinraumgeeignet Aufbereitung: autoklavierbar</p>	151662	1	
	<p>Deckel ED</p> <hr/> <p>Material: Edelstahl reinraumgeeignet Aufbereitung: autoklavierbar für Eimer ED</p>	151664	1	
CHEMIECENTER				
	<p>Chemiecenter abschließbar, anthrazit</p>	1658006	1	
	<p>Halterung für Chemiecenter (Variant) Halterung für Chemiecenter mit Stielhalterung Twixter (Variant)</p>	15181 1518114	1 1	
SÄCKE / NETZE				
	<p>Entsorgungssack 70 l 120 l</p>	12265.. 12225..	1 1	
	<p>Halteclip für Müllsäcke, Kunststoff, gelb</p>	1876905	1	

			Art.-Nr.	VE
Wäschenetz				
20 l			12130..	10
40 l			12160..	10
70 l			12170..	10
120 l			12175..	10
ZUBEHÖR				
				
	Arbeitsplanständer		15165..	1
	WC-Papierhalterung verchromt		10549	1
	Drahtkorb III		10583	1
	Huckepack 1x120 l Edelstahl verchromt		15500 10500	1 1
Ausstattung: mit Halterahmen; inkl. Halterung				

- .01
- .02
- .03
- .04
- .05

VARIANT MIT GRUNDGESTELL II

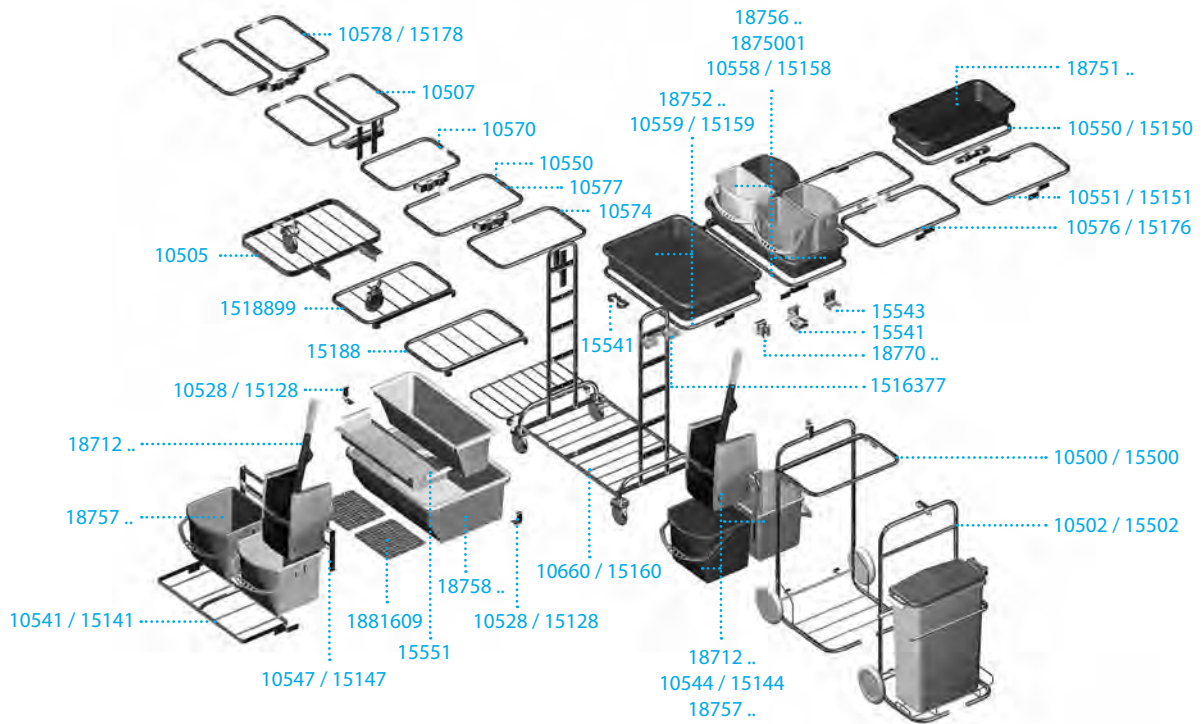

VARIANT MIT GRUNDGESTELL III

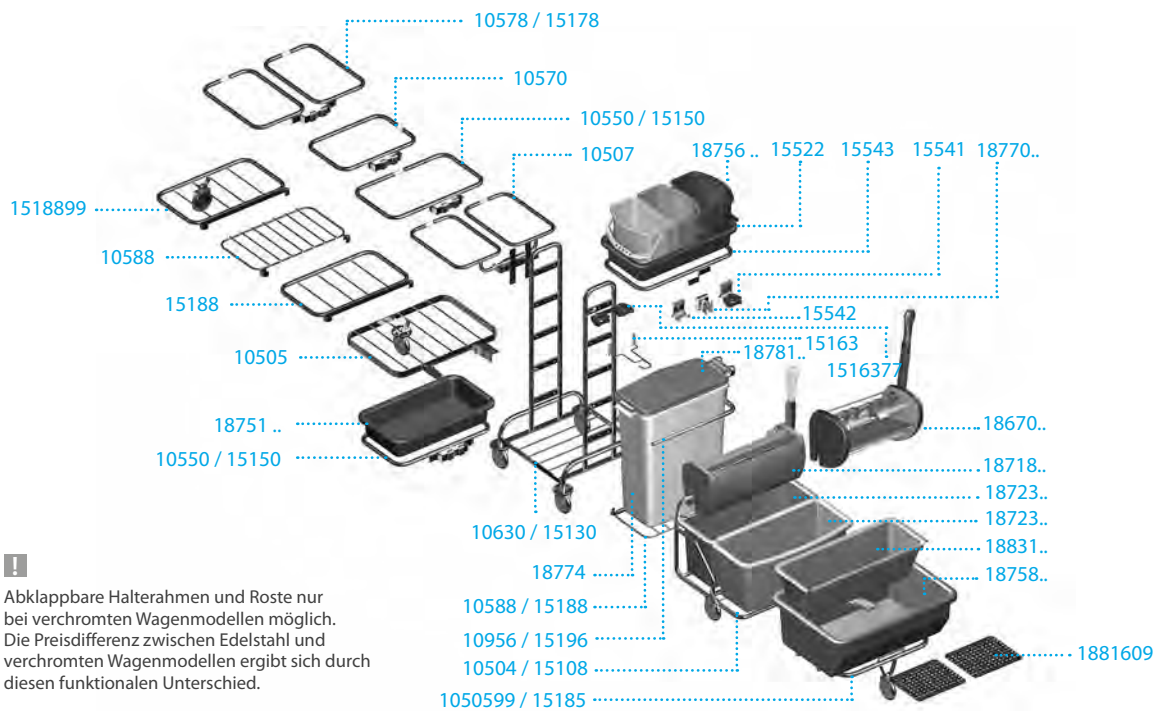

Abklappbare Halterahmen und Roste nur bei verchromten Wagenmodellen möglich. Die Preisdifferenz zwischen Edelstahl und verchromten Wagenmodellen ergibt sich durch diesen funktionalen Unterschied.

Q ÜBERBLICK



- **Funktionale, preisgünstige Lösung**

Ausreichend Ablagefläche für die wichtigsten Materialien

- **Kompakt und stabil**

Edelstahl und Aluminium beschichtet



TOOLS

MISTRAL

REINIGUNGSWAGEN

Der Mistral Reinigungswagen ist die günstige Alternative für den Einsatz in mittlere und größere Objekte. Neben seiner stabilen Verarbeitung aus beschichtetem Edelstahl und Aluminium bietet er genügend Platz für die wichtigsten Verbrauchsmaterialien in der Unterhaltsreinigung. Der Mistral Reinigungswagen ist auf Wunsch auch unmontiert erhältlich.

EINSATZORTE



Schule / Kindergarten • Büro / Verwaltung • Industrie

METHODEN



Vertikalpresse VK 4 • Des-Wanne • Pre-Wash



Mistral Sprint

Lieferung: Wagen unmontiert

Bezeichnung	Art.-Nr.
Mistral Sprint	10850

Abmessung: 107 x 59 x 107 cm (B x T x H)

Stückliste

Bezeichnung	Art.-Nr.
2x Box 5 l, anthrazit	1646106
1x Eimer 6 l, blau	1642601
1x Eimer 6 l, rot	1642602
1x Eimer 6 l, gelb	1642605
1x Eimer 17 l, blau	1641701
1x Eimer 17 l, rot	1641702
1x Vertikalpresse VK 4, rot	1871402

Zubehör

Bezeichnung	Art.-Nr.
Mopablage	1795006
Stielhalterung seitlich 22 - 30 mm	1799726



Mistral Kompakt

Bezeichnung	Art.-Nr.
Mistral Kompakt	10851

Abmessung: 63 x 60 x 99 cm (B x T x H)

Stückliste

Bezeichnung	Art.-Nr.
1x Eimer 6 l, blau	1642601
1x Eimer 6 l, rot	1642602
1x Vertikalpresse VK 4, rot	1871402
1x Eimer 17 l, rot	1875702
1x Deckel 70 l, blau	1878901



Mistral Office

Lieferung: Wagen unmontiert

Bezeichnung	Art.-Nr.
Mistral Office	10852

Abmessung: 77 x 59 x 107 cm (B x T x H)

Stückliste

Bezeichnung	Art.-Nr.
2x Box 5 l, anthrazit	1646106
1x Eimer 6 l, blau	1642601
1x Eimer 6 l, rot	1642602
1x Eimer 6 l, grün	1642604
1x Eimer 6 l, gelb	1642605
1x Box 15 l, anthrazit	1648006

Zubehör

Bezeichnung	Art.-Nr.
Mopablage	1795006
Stielhalterung seitlich 22 - 30 mm	1799726



Mistral Des











Lieferung: Wagen unmontiert

Bezeichnung	Art.-Nr.
Mistral Des	10853

Abmessung: 63 x 60 x 99 cm (B x T x H)

Stückliste

Bezeichnung	Art.-Nr.
2x Box 5 l, anthrazit	1646106
1x Eimer 6 l, blau	1642601
1x Eimer 6 l, rot	1642602
1x Eimer 6 l, grün	1642604
1x Eimer 6 l, gelb	1642605
1x Dosiereinsatz für Box 35 l inkl. Einlegesieben, gelb	1646505
1x Box 35 l, anthrazit	1646706

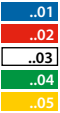
		Art.-Nr.	VE
ZUBEHÖR			
 	Deckel Mistral Abmessung: 51 x 31,5 cm	1085906	1
 	Stielhalterung seitlich 22 - 30 mm	1799726	1
 	Mopablage	1795006	1
SÄCKE / NETZE			
 	Entsorgungssack 70 l 120 l	12265.. 12225..	1 1
 	Halteclip für Müllsäcke, Kunststoff, gelb	1876905	1
 	Wäschenetz 20 l 40 l 70 l 120 l	12130.. 12160.. 12170.. 12175..	10 10 10 10

Q ÜBERBLICK

- **Kompakte Maße**

Treppengängiger Kompaktwagen

- **Zeitloser Klassiker**

Basisausstattung für Müllentsorgung und Nassreinigung



TOOLS

VARIETTA

REINIGUNGSWAGEN

Der kompakte Varietta Reinigungswagen ist genau die richtige Lösung für Arbeiten auf engem Raum. Seine leichte Treppengängigkeit und seine kompakte Größe ermöglichen einen besonders großen Aktionsradius bei der Unterhaltsreinigung. Der Wagen ist für schwieriges Terrain mit vielen Stufen, wie z.B. Kinos oder Hörsäle, besonders gut geeignet. Der Varietta Plus 2 ist verchromt und verfügt gegenüber der Basisausstattung über eine Presse und zwei Eimer für die hygienische Trennung von Sauber- und Schmutzwasser. Der zusätzliche Ablagerost mit Stützrad unter der Entsorgungseinheit stabilisiert den Wagen auch bei großen Abfallmengen.

ANWENDUNGSGEBIETE

- Treppen

EINSATZORTE



Kleinflächen (Shop, Arztpraxis)

METHODEN



Vertikalpresse VK 4



Varietta (verchromt)

Bezeichnung	Art.-Nr.
Varietta (verchromt)	10637

Abmessung: 72 x 52 x 118 cm (B x T x H)

Stückliste

Bezeichnung	Art.-Nr.
1x Grundgestell Varietta, verchromt	10460
1x Vertikalpresse VK 4, rot	1871402
1x Stielhalterung, Edelstahl	15541
1x Halterahmen 120 l, verchromt	10535
1x Halterahmen, verchromt	10531
1x Schale M, blau	1875101
1x Eimer 6 l, blau	1875601
1x Eimer 6 l, rot	1875602
1x Eimer 17 l, rot	1875702







Varietta Plus 2 (verchromt)







Bezeichnung	Art.-Nr.
Varietta Plus 2 (verchromt)	10639







Abmessung: 72 x 66 x 120 cm (B x T x H)









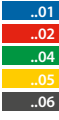
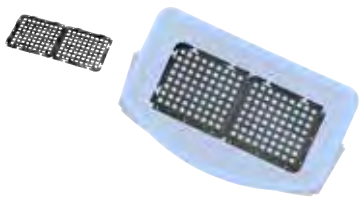

Stückliste





Bezeichnung	Art.-Nr.
1x Grundgestell Varietta Plus, verchromt	10470
1x Vertikalpresse VK 4, rot	1871402
1x Stielhalterung, Edelstahl	15541
1x Halterahmen 120 l, verchromt	10535
1x Pressenhalterung, starr, verchromt, Varietta	10527
1x Halterahmen, verchromt	10531
1x Ablagerost mit Stützrad, verchromt	10585
1x Schale M, blau	1875101
1x Eimer 6 l, blau	1875601
1x Eimer 6 l, rot	1875602
1x Eimer 17 l, blau	1875701
1x Eimer 17 l, rot	1875702

		Art.-Nr.	VE
GRUNDGESTELLE			
	Grundgestell Varietta, verchromt	10460	1
	Grundgestell Varietta Plus, verchromt	10470	1
HALTERAHMEN			
	Halterahmen 70 l, verchromt	10530	1
	Halterahmen 120 l, verchromt	10535	1
	Halterahmen 2 x 70 l, verchromt, Varietta	10537	1
	Wäschenetzhalterung 2 x 20 l zum Einhängen in Halterahmen 2 x 70 l	15527	1

			Art.-Nr.	VE
		Wäschenetzhalterung 1 x 40 l zum Einhängen in Halterahmen 2 x 70 l	15525	1
		Halterahmen für 2 Schalen, verchromt, Varietta für Schale M	10532	1
		Halterahmen verchromt für Schale M	10531	1
ABLAGEROSTE				
		Ablagerost mit Stützrad, verchromt	10585	1
		Ablagerost für Varietta	10780	1
MATERIALBEFESTIGUNGEN				
		Stielhalterung, Edelstahl	15541	1

			Art.-Nr.	VE
	Halterung mit 2 Haken, Edelstahl		15543	1
SCHALE				
	Schale M Abmessung: 51 x 32 x 9 cm (B x T x H)		18751..	1
				
PRESSEN				
	Vertikalpresse VK 4		18714..	1
				
	Presseneinlage für Presse VK 4		1886510	1
EIMER / DECKEL / ZUBEHÖR				
	Eimer 6 l Abmessung: 17 x 27 x 22 cm (B x T x H)		18756..	1
				
	Set Siebe für Eimer 6 l		1890206	1

		Art.-Nr.	VE
		<p>Eimer 17 l Abmessung: 31 x 32,5 x 26,5 cm (B x T x H)</p>	<p>18757.. 1</p>
<p>..01 ..02</p>			
		<p>Set Siebe für Eimer 17 l</p>	<p>1890406 1</p>
<p>SÄCKE / NETZE</p>			
	<p>Entsorgungssack 70 l 120 l</p>	<p>12265.. 1 12225.. 1</p>	
<p>..01 ..02 ..05 ..06</p>			
		<p>Halteclip für Müllsäcke, Kunststoff, gelb</p>	<p>1876905 1</p>
			
	<p>Wäschenetz 20 l 40 l 70 l 120 l</p>	<p>12130.. 10 12160.. 10 12170.. 10 12175.. 10</p>	
<p>..01 ..02 ..03 ..04 ..05</p>			
<p>ZUBEHÖR</p>			
		<p>Pressenhalterung, starr, verchromt, Varietta</p>	<p>10527 1</p>

			Art.-Nr.	VE
		Deckel für Halterahmen 70 l	18789..	1
<ul style="list-style-type: none"> .01 .02 .05 .06 				
		Deckel für Halterahmen 120 l	16499..	1
<ul style="list-style-type: none"> .01 .02 .05 .06 				

Q ÜBERBLICK



- **Maximaler Überblick**

Schneller Zugriff auf alle mitgeführten Materialien

- **Hohe Wendigkeit**

Flexibles Manövrieren auch auf engem Raum



TOOLS

AQUVAVIZ

REINIGUNGSWAGEN

Der kompakte AquvaVIZ ist das vielseitige und besonders wendige System zur Unterhaltsreinigung und Abfallsorgung. Noch mehr Möglichkeiten ergeben sich durch die modularen Erweiterungen – etwa zur Versorgung und zur Oberflächenreinigung. Seine Überlegenheit beweist das System durch hervorragende Manövrierfähigkeit besonders in kleinen Objekten bis 200 m² sowie auf engstem Raum.

EINSATZORTE



Kleinflächen (Shop, Arztpraxis)

METHODEN



Vertikalpresse VK 4 • Des-Wanne • Pre-Wash • Trockenreinigung



AquaVIZ Press

Ausgerüstet mit der VK 4 Presse ist der AquaVIZ ausgezeichnet für den Einsatz eines einstufigen Nasswischverfahrens geeignet: Der Wagen ist sehr standfest und das Bedienen der Presse erfolgt ausgesprochen ergonomisch.

Bezeichnung	Art.-Nr.
AquaVIZ Press	10350

Abmessung: 62 x 40 x 92 cm (B x T x H)

Stückliste

Bezeichnung	Art.-Nr.
1x Grundgestell Doppelfahrwagen mit 4 Rollen 75 mm	10325
1x Vertikalpresse VK 4, gelb	1871405
1x Ablagerost AquaVIZ, Edelstahl	10720
1x Adapter für Holme (Set)	10935
1x Holmaufbau Edelstahl mit 1 x 70 l Halterahmen und 2 Haken, 2 x Haltevorrichtung für 6 l Eimer seitlich	10725
1x Pressenstativ VK 4 AquaVIZ, Edelstahl	10723
1x Stielhalterung	18797
1x Eimer 17 l, rot	1875702

AquaVIZ Moboxx

Hygienisch aufbewahrt in der Moboxx bringt dieser AquaVIZ mit Pre-Wash Modul präparierte Wischbezüge in das zu reinigende Revier. Der 70 l Halterahmen kann optional mit einem Entsorgungssack ausgestattet werden, zusätzlich bietet das Gestell zwei Haken für Zubehör und Raum z. B. für zwei Tuboxxen für den hygienischen Tüchertransport.

Bezeichnung	Art.-Nr.
AquaVIZ Moboxx	10370

Abmessung: 62 x 58 x 92 cm (B x T x H)

Stückliste

Bezeichnung	Art.-Nr.
1x Grundgestell Doppelfahrwagen mit 4 Rollen 75 mm	10325
1x Aufbau für Moboxx, Edelstahl	10721
1x Adapter für Holme (Set)	10935
1x Holmaufbau Edelstahl mit 1 x 70 l Halterahmen und 2 Haken, 2 x Haltevorrichtung für 6 l Eimer seitlich	10725
1x Stielhalterung	18797
2x Moboxx, anthrazit mit Clip, gelb	1863005



AquaVIZ Wringboy

Der AquaVIZ kann auch mit dem Wringboy ausgestattet werden. Der kompakte Eimer steht stabil und sicher auf dem Grundgestell. Dank der integrierten Presse eignet sich der Wringboy optimal für die schnelle und kraftsparende Reinigung kleinerer Flächen.

Bezeichnung	Art.-Nr.
AquaVIZ Wringboy	10340

Abmessung: 62 x 40 x 92 cm (B x T x H)

Stückliste

Bezeichnung	Art.-Nr.
1x Grundgestell Doppelfahrgewagen mit 4 Rollen 75 mm	10325
1x Wringboy	19590
1x Ablagerost AquaVIZ, Edelstahl	10720
1x Adapter für Holme (Set)	10935
1x Holmaufbau Edelstahl mit 1 x 70 l Halterahmen und 2 Haken, 2 x Haltevorrichtung für 6 l Eimer seitlich	10725
1x Stielhalterung	18797

AquaVIZ Twixter Des





Der AquaVIZ mit dem Modul Des-Wanne ist ein kleiner Wagen für die desinfizierende Reinigung. Für Krankenhäuser als kleiner OP Wagen oder in Gesundheitseinrichtungen ist dieser Wagen ein idealer Begleiter in der Reinigung.











Bezeichnung	Art.-Nr.
AquaVIZ Twixter Des	10320VI





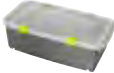

Abmessung: 62 x 73 x 92 cm (B x T x H)

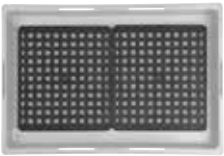



Stückliste





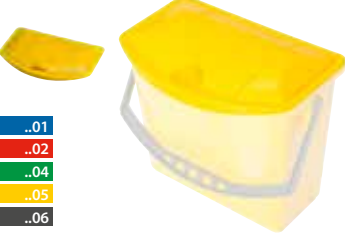
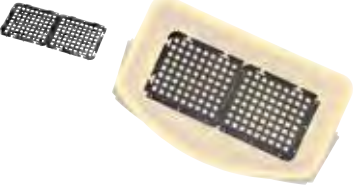

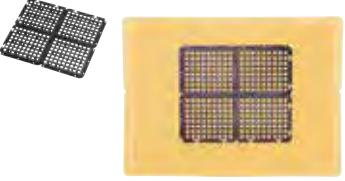





Bezeichnung	Art.-Nr.
1x Grundgestell Doppelfahrgewagen mit 4 Rollen 75 mm	10325
1x Dosiereinsatz für Box 35 l inkl. Einlegesieben, gelb	1646505
1x Stielhalterung, Edelstahl	15541
1x Adapter für Holme (Set)	10935
1x Halterung für Box 35 l, Edelstahl	1072835
1x Holmaufbau Edelstahl mit 1 x 70 l Halterahmen und 2 Haken, 2 x Haltevorrichtung für 6 l Eimer seitlich	10725
1x Schale M, anthrazit	1875106
1x Box 35 l, anthrazit	1646706



		Art.-Nr.	VE
GRUNDGESTELL			
	Grundgestell Doppelfahrgewagen mit 4 Rollen 75 mm	10325	1
HALTERAHMEN			
	Holmaufbau Edelstahl mit 1 x 70 l Halterahmen und 2 Haken, 2 x Haltevorrichtung für 6 l Eimer seitlich	10725	1
		15527	1
	Wäschenetzhalterung 2 x 20 l zum Einhängen in Halterahmen 2 x 70 l		
		15525	1
	Wäschenetzhalterung 1 x 40 l zum Einhängen in Halterahmen 2 x 70 l		
ABLAGEROSTE			
	Ablagerost AquavaVIZ, Edelstahl	10720	1
	Aufbau für Moboxx, Edelstahl	10721	1

			Art.-Nr.	VE
MATERIALBEFESTIGUNGEN				
		Stielhalterung, Edelstahl	15541	1
		Stielhalterung	18797	1
WANNEN / SCHALEN				
		<p>Schale M</p> <hr/> <p>Abmessung: 51 x 32 x 9 cm (B x T x H)</p>	18751..	1
<p>..01</p> <p>..06</p>				
		<p>Schale L anthrazit</p> <hr/> <p>Abmessung: 68 x 36 x 10 cm (B x T x H)</p>	1875006	1
				
		Moboxx, anthrazit mit farbigen Clips	18630..	1
<p>..01</p> <p>..02</p> <p>..04</p> <p>..05</p>				
		Siebe für Box 15 l / 35 l (Set)	1881609	1

		Art.-Nr.	VE
	Mobooxdeckel mit Dichtung	1864506	1
PRESSEN			
	Vertikalpresse VK 4	18714..	1
	Presseneinlage für Presse VK 4	1886510	1
	Box 35 l, anthrazit Abmessung: 35 x 50 x 30 cm (B x T x H)	1646706	1
	Dosiereinsatz für Box 35 l inkl. Einlegesieben, gelb	1646505	1
	Wringboy Eimer inkl. Presse	19590	1

		Art.-Nr.	VE
EIMER / DECKEL			
 <ul style="list-style-type: none"> .01 .02 .04 .05 .06 	<p>Eimer 6 l</p> <hr/> <p>Abmessung: 17 x 27 x 22 cm (B x T x H)</p>	18756..	1
 <ul style="list-style-type: none"> .01 .02 .04 .05 .06 	<p>Deckel / Eimer 6 l</p>	18615..	1
	<p>Set Siebe für Eimer 6 l</p>	1890206	1
 <ul style="list-style-type: none"> .01 .02 .04 .05 .06 	<p>Eimer 17 l</p> <hr/> <p>Abmessung: 31 x 32,5 x 26,5 cm (B x T x H)</p>	18757..	1
	<p>Set Siebe für Eimer 17 l</p>	1890406	1
 <ul style="list-style-type: none"> .01 .02 .05 .06 	<p>Deckel für Halterahmen 70 l</p>	18789..	1

		Art.-Nr.	VE	
SÄCKE / NETZE				
	Entsorgungssack			
	70 l 120 l	12265.. 12225..	1 1	
				
<hr/>				
	Halteclip für Müllsäcke, Kunststoff, gelb	1876905	1	
				
				
<hr/>				
	Wäschenetz			
	20 l 40 l 70 l 120 l	12130.. 12160.. 12170.. 12175..	10 10 10 10	
				
	<hr/>			
	ZUBEHÖR			
	Schiebegriff mit Moosgummi	10730	1	
<hr/>				
	Taschenwand AquaVIZ, anthrazit	18600	1	
				
				
<hr/>				
	Adapter für Holme (Set)	10935	1	

		Art.-Nr.	VE
	<p>Halterung für Box 35 l, Edelstahl</p>	<p>1072835</p>	<p>1</p>
	<p>Pressenstativ VK 4 AquvaVIZ, Edelstahl</p>	<p>10723</p>	<p>1</p>

Q ÜBERBLICK



- **Klassischer Doppelfahrwagen**
zur Reinigung stark verschmutzter Bereiche
- **Klein und wendig**
Kunststoffbasis mit Edelstahlholm



TOOLS

NASSWISCHWAGEN

REINIGUNGSWAGEN

Für das Nassreinigen harter Bodenbeläge bietet VERMOP ein umfangreiches Profi-Sortiment. Mit dem praxisorientierten Programm kann die Nassreinigung schnell, einfach und wirtschaftlich erfolgen – unter allen Objektbedingungen. Funktionelle Eimer, stabile Pressen und langlebige, leichtgängige Wagen bilden hierbei die zentralen Elemente, die von unseren Kunden seit Jahren geschätzt werden.

EINSATZORTE



Kleinflächen (Shop, Arztpraxis)

METHODEN



Twixter-Press • F1 Flachpresse • Vertikalpresse VK 4



Nasswischwagen Twixter, Edelstahl

Mit dem einmaligen Twixter-Konzept mit doppelseitigen Twixter Mop lässt sich die Reichweite pro Mop in der Reinigung signifikant erhöhen. Der Twixter Nasswischwagen wird in Edelstahl-Ausführung gefertigt. Zwei 20 l Wannen sorgen für hygienische Trennung von Schmutz- und Sauberwasser. Die ergonomische Twixter Presse mit arretierbarem Presshebel ermöglicht ein kraftsparendes Pressen der Wischbezüge. Optional kann die Deichsel des Wagens beim Twixter II Nasswischwagen zusätzlich mit zwei 6 l Eimern ausgestattet werden, für eine hygienische Oberflächenreinigung oder den Transport von Reinigungsmaterialien.

Bezeichnung	Art.-Nr.
Nasswischwagen Twixter, Edelstahl	10432

Abmessung: 55 x 65 x 97 cm (B x T x H)

Stückliste

Bezeichnung	Art.-Nr.
1x Grundgestell Twixter / F1, inkl. Deichsel, Edelstahl	10402
1x Twixter Flachpresse, gelb	1871805
1x Wanne 20 l, gelb	1872405
1x Wanne 20 l, anthrazit	1872306

Nasswischwagen Twixter II, Edelstahl

Bezeichnung	Art.-Nr.
Nasswischwagen Twixter II, Edelstahl	1043299

Abmessung: 65 x 65 x 97 cm (B x T x H)

Stückliste

Bezeichnung	Art.-Nr.
1x Grundgestell Twixter II, für 2 Eimer 6 l, inkl. Deichsel, Edelstahl	1040299
1x Twixter Flachpresse, gelb	1871805
1x Wanne 20 l, gelb	1872405
1x Wanne 20 l, anthrazit	1872306
1x Eimer 6 l, blau	1875601
1x Eimer 6 l, rot	1875602



Nasswischwagen F1, Edelstahl

Der F1 Nasswischwagen mit der Flachpresse F1 wird in Kombination mit dem Sprint Bodenwischsystem eingesetzt. Die Sprint Flachmop können direkt am Halter ausgewaschen und ausgepresst werden, hygienisch und zeitsparend. Wagen und Presse sind in hochwertiger Edelstahl-Ausführung gefertigt. Zwei 20 l Wannen sorgen für hygienische Trennung von Schmutz- und Sauberwasser.

Bezeichnung	Art.-Nr.
Nasswischwagen F1, Edelstahl	15070

Abmessung: 55 x 65 x 97 cm (B x T x H)

Stückliste

Bezeichnung	Art.-Nr.
1x Grundgestell Twixter / F1, inkl. Deichsel, Edelstahl	10402
1x Wanne 20 l, gelb	1872405
1x Wanne 20 l, anthrazit	1872306
1x F1 Flachpresse, gelb	1867205



Garant Nasswischwagen, 2 x 17 l, Edelstahl

Edelstahl macht den Garant so solide und langlebig. Mit nur einem Eimer und VK 4 Presse braucht er beim Lagern kaum Platz. Er eignet sich bestens für den Transport im PKW, beispielsweise zu Schlüsselobjekten. Für die Nassreinigung im 2-Eimer Verfahren mit einer Trennung von sauberem und schmutzigem Wasser ist der Garant auch als 2 x 17 l Variante mit Deichsel erhältlich.

Bezeichnung	Art.-Nr.
Garant Nasswischwagen, 2 x 17 l, Edelstahl	10423

Abmessung: 74 x 41 x 88 cm (B x T x H)

Stückliste

Bezeichnung	Art.-Nr.
1x Grundgestell Garant 2 x 17 l, Edelstahl	10419
1x Vertikalpresse VK 4, rot	1871402
1x Eimer 17 l, blau	1875701
1x Eimer 17 l, rot	1875702



Aqua Nasswischwagen, 2 x 17 l

Die Aqua Nasswischwagen sind mit ihren stabilen 75 mm großen Lenkrollen sehr leicht zu manövrieren. Der bewährte, hochfeste Kunststoff ermöglicht eine Gewicht sparende Bauweise und garantiert gleichzeitig die lange Lebensdauer der Wagen. In der Variante mit einem 17 l Eimer wird der Wagen am Griff der Presse geschoben. In der Variante 2 x 17 l Eimer hat der Aqua Wagen eine Deichsel für bequemes Schieben in aufrechter Körperhaltung.

Bezeichnung	Art.-Nr.
Aqua Nasswischwagen, 2 x 17 l	1614392

Abmessung: 104 x 40 x 85 cm (B x T x H) | Grundgestell aus Kunststoff mit 2 eingesetzten Querverbindern.

Mistral Nasswischwagen, 2 x 17 l, verchromt

Bezeichnung	Art.-Nr.
Mistral Nasswischwagen, 2 x 17 l, verchromt	1044392

Abmessung: 73 x 41 x 90 cm (B x T x H)



Aqua Nasswischwagen, 1 x 17 l

Bezeichnung	Art.-Nr.
Aqua Nasswischwagen, 1 x 17 l	10348
Abmessung: 50 x 40 x 84 cm (B x T x H)	



Aqua Nasswischwagen, 1 x 17 l + 1 x 6 l

Bezeichnung	Art.-Nr.
Aqua Nasswischwagen, 1 x 17 l + 1 x 6 l	10349
Abmessung: 50 x 40 x 84 cm (B x T x H)	



Mistral Nasswischwagen, 1 x 17 l, verchromt

Der Mistral mit 4 Lenkrollen 75 mm steht mit der VK 4 Presse in verschiedenen Ausstattungen zur Verfügung – je nach Bedarf mit oder ohne Deichsel. Bestückt mit ein oder zwei Eimern, mit 17 oder 25 Liter Fassungsvermögen. Nennen Sie uns den geplanten Verwendungszweck, wir beraten Sie gerne bei der Wahl der besten Lösung.

Bezeichnung	Art.-Nr.
Mistral Nasswischwagen, 1 x 17 l, verchromt	10448

Abmessung: 49 x 41 x 90 cm (B x T x H)

Cascade 2 Nasswischwagen







Soll auf mehreren Objektebenen gleichzeitig gearbeitet werden, ist der Cascade dank seiner Treppengängigkeit der richtige Partner. Mit den übereinander angeordneten Eimern mit Presse lassen sich Treppen problemlos bewältigen. Die vertikale Konstruktion ermöglicht auch das Auspressen der Wischbezüge ohne Bücken.





Bezeichnung	Art.-Nr.
Cascade 2 Nasswischwagen	10482

Abmessung: 71 x 46 x 113 cm (B x T x H)

Stückliste

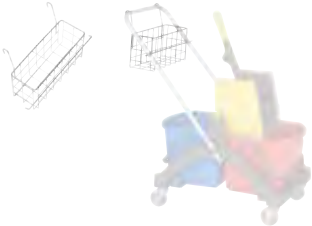
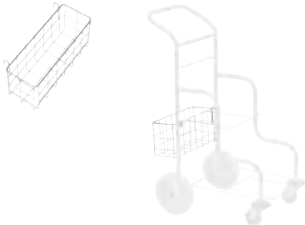





Bezeichnung	Art.-Nr.
1x Grundgestell Cascade 2	10412
1x Vertikalpresse VK 4, rot	1871402
1x Eimer 17 l, blau	1875701
1x Eimer 17 l, rot	1875702





		Art.-Nr.	VE
GRUNDGESTELLE			
	<p>Grundgestell Twixter / F1, inkl. Deichsel, Edelstahl</p> <hr/> <p>Abmessung: 55 x 65 x 97 cm (B x T x H)</p>	10402	1
	<p>Grundgestell Twixter II, für 2 Eimer 6 l, inkl. Deichsel, Edelstahl</p> <hr/> <p>Abmessung: 65 x 65 x 97 cm (B x T x H)</p>	1040299	1
	<p>Grundgestell Cascade 2</p> <hr/> <p>Abmessung: 71 x 46 x 113 cm (B x T x H)</p>	10412	1
	<p>Grundgestell Garant 2 x 17 l, Edelstahl</p> <hr/> <p>Abmessung: 74 x 41 x 88 cm (B x T x H)</p>	10419	1
ZUBEHÖR			
	<p>Deichsel für Nasswischwagen Kunststoff</p> <p>Deichsel für Nasswischwagen Kunststoff 1 x 17 l</p>	10392	1
		10391	1
	<p>Deichsel für Mistral / Garant</p> <hr/>	10492	1

		Art.-Nr.	VE
	Schiebebügel mit Halterung 2 x 6 l, für Grundgestell Twixter II	10499	1
	Drahtkorb IX für Deichsel	1052592	1
	Drahtkorb VI, für Nasswischwagen 1 x 17 l und 1 x 25 l	10525	1
	Halterung für Drahtkorb für Nasswischwagen Twixter / F1	15140	1
PRESSEN			
	Twixter Flachpresse	18718..	1
	F1 Flachpresse passend für Art.-Nr.: 10049	18672..	1

- .01
- .02
- .04
- .05

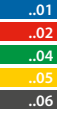
- .01
- .02
- .04
- .05

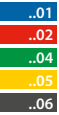
			Art.-Nr.	VE
 <p>..01 ..02 ..04 ..05</p>	Vertikalpresse VK 4		18714..	1
	Presseneinlage für Presse VK 4		1886510	1
	Presseneinlage für Presse F1		1886509	1
BOXEN				
	Box 20 l, anthrazit, zum Einhängen		1792006	1
WANNEN				
 <p>..01 ..05</p>	<p>Wanne 20 l</p> <p>Volumen: 20 l Kombination nur möglich zwischen jeweils 1 x Wanne 8724.. und 1 x Wanne 8723..</p>		18724..	1
 <p>..02 ..06</p>	<p>Wanne 20 l</p> <p>Volumen: 20 l Kombination nur möglich zwischen jeweils 1 x Wanne 8724.. und 1 x Wanne 8723..</p>		18723..	1

		Art.-Nr.	VE
EIMER			
 	<p>Eimer 6 l</p> <hr/> <p>Abmessung: 17 x 27 x 22 cm (B x T x H)</p>	18756..	1
 	<p>Deckel / Eimer 6 l</p>	18615..	1
 	<p>Eimer 17 l</p> <hr/> <p>Abmessung: 31 x 32,5 x 26,5 cm (B x T x H)</p>	18757..	1

Q ÜBERBLICK



- **Langlebig und robust**
in verschiedenen Varianten erhältlich
- **Für große Abfallmengen**
auch über große Distanzen komfortabel zu transportieren



VER- UND ENT- SORGUNGSWAGEN

REINIGUNGSWAGEN

Überall, wo große Mengen Wäsche zum Einsatz kommen, erleichtern die Ver- und Entsorgungswagen von VERMOP die Arbeit. Sie sind pflegeleicht und sie können ganz nach Bedarf aus- und umgerüstet werden. Und auf sie ist Verlass – seit Jahren stellen sie ihre Strapazierfähigkeit unter Beweis.

EINSATZORTE



Schule / Kindergarten • Büro / Verwaltung



Meditrans Wäschesammler einfach

Bezeichnung	Art.-Nr.
Meditrans Wäschesammler einfach	10641

Abmessung: 39 x 46 x 96 cm (B x T x H) | 75 mm Rollen

Meditrans Wäschesammler einfach

Bezeichnung	Art.-Nr.
blau	10641801
rot	10641802
grün	10641804
gelb	10641805

Abmessung: 39 x 46 x 96 cm (B x T x H) | mit Deckel und Pedal, ohne Sack, 75 mm Rollen



Meditrans Wäschesammler zweifach

Bezeichnung	Art.-Nr.
Meditrans Wäschesammler zweifach	10642

Abmessung: 73 x 46 x 96 cm (B x T x H) | 75 mm Rollen

Meditrans Wäschesammler zweifach

Bezeichnung	Art.-Nr.
Meditrans Wäschesammler zweifach	10642802

Abmessung: 73 x 46 x 96 cm (B x T x H) | mit 2 Deckeln (Farben nach Wahl) und Pedal, ohne Sack, 75 mm Rollen



Meditrans Wäschesammler dreifach







Bezeichnung	Art.-Nr.
Meditrans Wäschesammler dreifach	10643





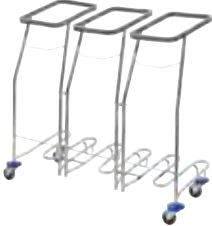

Abmessung: 108 x 46 x 96 cm (B x T x H) | 75 mm Rollen

Meditrans Wäschesammler dreifach

Bezeichnung	Art.-Nr.
Meditrans Wäschesammler dreifach	10643802

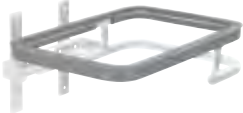
Abmessung: 108 x 46 x 96 cm (B x T x H) | mit 3 Deckeln (Farben nach Wahl) und Pedal, ohne Sack, 75 mm Rollen

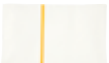
		Art.-Nr.	VE
MODELLE			
	<p>Meditrans Wäschsammler einfach</p> <hr/> <p>Abmessung: 39 x 46 x 96 cm (B x T x H) 75 mm Rollen</p>	10641	1
	<p>Meditrans Wäschsammler, einfach</p> <p>blau rot grün gelb</p> <hr/> <p>Abmessung: 39 x 46 x 96 cm (B x T x H) mit Deckel und Pedal, ohne Sack, 75 mm Rollen</p>	10641801 10641802 10641804 10641805	1 1 1 1
	<p>Meditrans Wäschsammler zweifach</p> <hr/> <p>Abmessung: 73 x 46 x 96 cm (B x T x H) 75 mm Rollen</p>	10642	1
	<p>Meditrans Wäschsammler zweifach</p> <hr/> <p>Abmessung: 73 x 46 x 96 cm (B x T x H) mit 2 Deckeln (Farben nach Wahl) und Pedal, ohne Sack, 75 mm Rollen</p>	10642802	1
	<p>Meditrans Wäschsammler dreifach</p> <hr/> <p>Abmessung: 108 x 46 x 96 cm (B x T x H) 75 mm Rollen</p>	10643	1
	<p>Meditrans Wäschsammler dreifach</p> <hr/> <p>Abmessung: 108 x 46 x 96 cm (B x T x H) mit 3 Deckeln (Farben nach Wahl) und Pedal, ohne Sack, 75 mm Rollen</p>	10643802	1

		Art.-Nr.	VE
ZUBEHÖR			
 	Deckel für Wäschesammler	18777..	1
	Ersatz-Gummiring	18872	1
	Wandhalterung abklappbar	10503	1
	Umrüstbausatz für Wäschesammler zur Erweiterung der Meditrans-Module	18870	1
 	Wäschesack, weiss, farbige Streifen	12142..	1

- .01
- .02
- .04
- .05

- .01
- .02
- .04
- .05
- .08

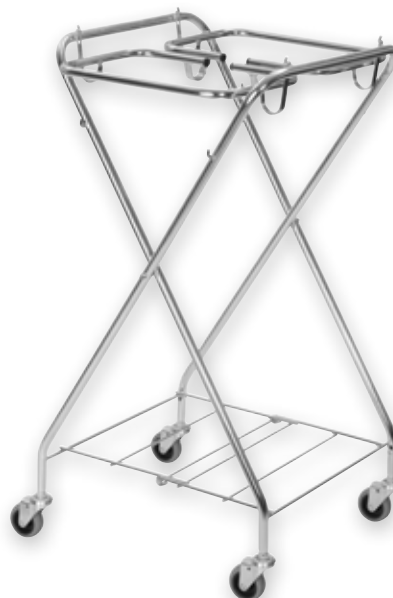
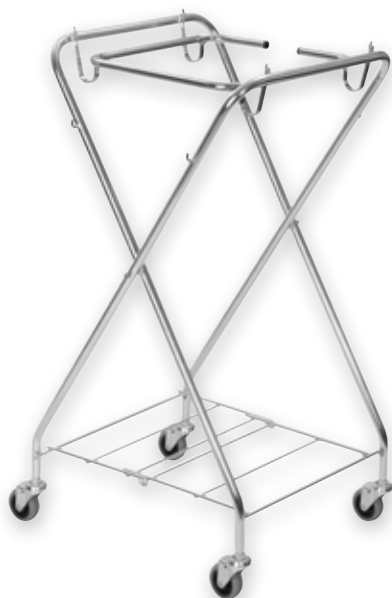

Papierwagen X-Form

Das hochglanzverzinkte Grundgestell der Papierwagen X-Form mit vier Rollen 75 mm braucht dank zusammenklappbarer X-Konstruktion kaum Lagerplatz. Aufgespannt lässt sich ein Entsorgungssack mit 120 l bzw. 2 x 70 l, je nach Modell, einhängen. Ein Ablagerost sorgt bei gefüllten Säcken für Stabilität.

Bezeichnung	Art.-Nr.
Papierwagen X-Form	1051022

Abmessung: 56 x 56 x 104 cm (B x T x H) | Grundgestell, 75 mm Rollen, hochglanzverzinkt, inkl. Halterahmen 120 l

Papierwagen X-Form

Bezeichnung	Art.-Nr.
Papierwagen X-Form	1051017

Abmessung: 56 x 56 x 104 cm (B x T x H) | Grundgestell, 75 mm Rollen, hochglanzverzinkt, inkl. Halterahmen 2 x 70 l









Abfall- und Transportwagen

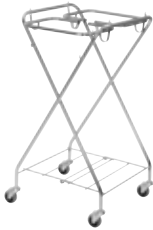









Mit dem Abfall- und Transportwagen lassen sich Abfälle oder andere Materialien (z. B. verschmutzte Mop) auch über große Distanzen komfortabel transportieren. Die zwei großen Leichtbaurollen 180 mm sorgen für leichte Fortbewegung - auch über Treppen und Schwellen. Der Wagen kann mit zwei verschiedenen Halterahmen für 1 x 120 l oder 2 x 70 l Entsorgungssäcke ausgestattet werden.

Bezeichnung	Art.-Nr.
Abfall- und Transportwagen	10516

Abmessung: 57 x 47 x 96 (B x T x H) | Grundgestell Rollen 185 mm, verzinkt, ohne Halterahmen

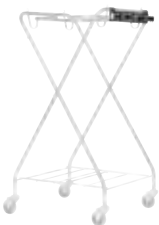
		Art.-Nr.	VE	
MODELLE				
	<p>Papierwagen X-Form</p> <hr/> <p>Abmessung: 56 x 56 x 104 cm (B x T x H) Grundgestell, 75 mm Rollen, hochglanzverzinkt, inkl. Halterahmen 120 l</p>	1051022	1	
	<p>Papierwagen X-Form</p> <hr/> <p>Abmessung: 56 x 56 x 104 cm (B x T x H) Grundgestell, 75 mm Rollen, hochglanzverzinkt, inkl. Halterahmen 2 x 70 l</p>	1051017	1	
	<p>Abfall- und Transportwagen</p> <hr/> <p>Abmessung: 57 x 47 x 96 (B x T x H) Grundgestell Rollen 185 mm, verzinkt, ohne Halterahmen</p>	10516	1	
ZUBEHÖR				
	<p>Grundgestell Papierwagen, hochglanzverzinkt, 75 mm Rollen</p> <hr/> <p>Abmessung: 56 x 56 x 104 cm (B x T x H)</p>	10510	1	
		Halterahmen 2 x 70 l	1052277	1
		Halterahmen 1 x 120 l	10522	1

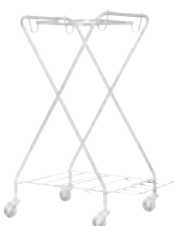
TOOLS – REINIGUNGSWAGEN | PAPIER- UND ENTSORGUNGSWAGEN

			Art.-Nr.	VE
		Halterahmen 70 l, verchromt Halterahmen 120 l, verchromt	10530 10535	1 1
		Deckel 120 l, blau	1879301	1
		Taschenwand für Papierwagen X-Form	18800	1
		Stielhalter 4-fach	10523	1
		Ablage für Mophalter an Papierwagen	18794	1
		Jutesack 190 l, mit 4 Ösen	18802	1

REINIGUNGSWAGEN

PAPIER- UND ENTSORGUNGSWAGEN | TOOLS – REINIGUNGSWAGEN

	Art.-Nr.		VE
	Polypropylensack 120 l, mit Kordel	18825	1
	Polypropylensack 190 l, mit 4 Ösen	18803	1





 TOOLS

BODENREINIGUNGSSYSTEME

MIT SYSTEM ZUM ERFOLG

Kombinieren Sie die unterschiedlichen VERMOP Mopqualitäten mit unserem großen Angebot an Bodenreinigungssystemen.

Reinigen Sie z. B. mit dem Doppelmop-System Twixter oder dem Klettmop-System Scandic für die Trockenreinigung. Alle Systeme wurden auf Basis jahrelanger Erfahrung in der Praxis und gemeinsam mit unseren Kunden entwickelt. Die Halter und Zubehörteile werden aus hochwertigen Materialien gefertigt, die auch großer Beanspruchung im Reinigungsalltag Stand halten.

TWIXTER / TWIX



- Doppelmopsystem für intelligente und kosten-sparende 2-stufige Reinigung, die höchsten Ansprüchen genügt

Kombinierbare Reinigungsmethoden



Twixter-Press • Des-Wanne • Pre-Wash • Trockenreinigung •
Sprühmethode • Schüttmethode

SPRINT



- Flachmopsystem, einfach und bequem zu bedienen mit großer Auswahl an Mopbezügen und Zubehör

Kombinierbare Reinigungsmethoden



F1 Flachpresse • Vertikalpresse VK 4 • Des-Wanne • Pre-Wash • Dosiersieb
Trockenreinigung • Sprühmethode • Schüttmethode

SCANDIC DUO



- Doppelseitiges Klettmopsystem für die Trockenreinigung mit modernster Microfasertechnik

Kombinierbare Reinigungsmethoden



Trockenreinigung

SCANDIC MONO



- Einseitiges Klettmopssystem für die Nass-, Feucht- und Trockenreinigung aller Flächengrößen

SPRINT PLUS



- Flachmopssystem, einfach und bequem zu bedienen mit großer Auswahl an Mop-bezügen und Zubehör

CLIPPER



- Bewährte Alternative, vielfach in der Praxis erprobt für die Reinigung stark verschmutzter Flächen

FEUCHTWISCH



- Schnelle und wirkungsvolle Trocken- und Feuchtreinigung auch für große Flächen

AQUVA



- Klassisches Nasswischsystem für sehr stark verschmutzte, hoch frequentierte Objekte





 TOOLS

MOPQUALITÄTEN

QUALITÄT UND VIELFALT

Wählen Sie aus einer Vielfalt den Mop aus, der genau Ihren Anforderungen entspricht. Je nach Anwendungsbereich, Bodenbelag, Verschmutzungsgrad, Reinigungsschemie und Washhäufigkeit sind verschiedene Faserkombinationen sinnvoll, um ein optimales Reinigungsergebnis zu erreichen.

TRONIC



Anwendung
Feuchtreinigung,
Nassreinigung

Material*
22 % Baumwolle
78 % Polyester/
Microfaser

Pflegehinweis
95°C/200°F 

- High-End-Produkt aus hochwertigen Materialien
- Optimale Schmutzanlösung dank Microfaser kombiniert mit guter Wasseraufnahme
- Nimmt Haare sehr gut auf
- Allrounder, geeignet für verschiedene Einsatzbereiche

WHITE MAGIC

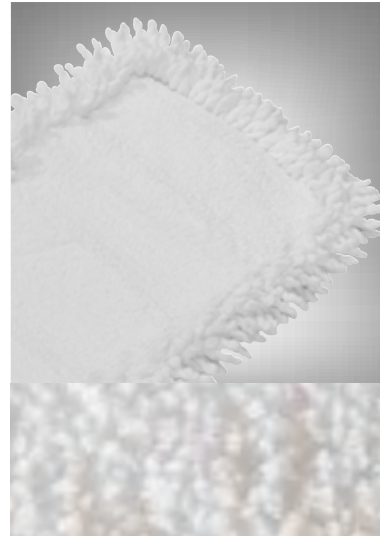

Anwendung
Feuchtreinigung,
Nassreinigung

Material*
100% Polyester/
Microfaser

Pflegehinweis
95°C/200°F 

- Hochwertige Microfaser für sehr gute Schmutzanlösung
- Zusätzliches Deckblatt als Flüssigkeitsdepot
- Nass- und Feuchtreinigung, besonders auf strukturierten Böden
- Ideal für Feinsteinzeugfliesen

CERAN



Anwendung
Feuchtreinigung

Material*
100 % Microfaser

Pflegehinweis
95°C/200°F 

- Reinigung ohne Staubaufwirbelungen durch elektrostatische Ladung
- Hohe Schmutzaufnahme
- Kein Verkeimen durch Einsatz ohne Wasser
- Trockenreinigung, ideal für Intervall- oder Vorreinigung feuchtigkeitsempfindlicher Böden

*Bezieht sich auf Innenfransen, Sprint 40 cm

CLASSIC



Material*

65 % Polyester / 35 % Baumwolle

- Robust gegenüber Chemikalien
- Sehr gute Wasseraufnahme bei guten Gleiteigenschaften
- Sehr gut geeignet für die Unterhaltsreinigung bei hohem Chemieeinsatz
- Optimal für die desinfizierende Reinigung

ANTIBAK



Material*

65 % Polyester / 35 % Baumwolle

- Spezielle Faservergütung für antibakterielle Wirkung
- Hemmt das Verkeimen des Mop
- Desinfizierende Reinigung z. B. im Krankenhaus, Altenheim

BLUE

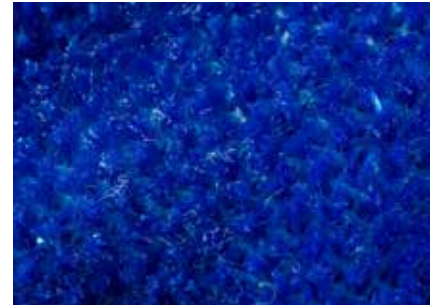

Material*

100 % Polypropylen

- Abrasives Material für optimale mechanische Schmutzanlösung
- Optimal in Kombination mit White Magic
- Stark strukturierte Steinfußböden, wie z. B. Sicherheitsfliesen in Küche, Sanitärbereich oder Bädern

BRUSH



Material*

35 % Polyester
55 % Polyester/Microfaser
10 % Polyamid

- Hervorragende Schmutzanlösung und -aufnahme
- Gutes Gleitverhalten auf Sicherheitsfliesen
- Borstenstreifen reinigen auch in Fugen gründlich
- Nassreinigung stark strukturierter und rauer Bodenbeläge
- Hochwertige Verarbeitung dank zusätzlichem Deckblatt

BASIC



Material*

50 % Baumwolle / 50 % Polyester

- Besonders gute Wasseraufnahme
- Hohe Schmutzaufnahme
- Für die Unterhaltsreinigung im Feucht- und Nasswischverfahren

TRONIC LIGHT



Material*

20 % Baumwolle
80 % Polyester/Microfaser

- Besonders gute Wasseraufnahme
- Für die Unterhaltsreinigung

*Bezieht sich auf Innenfransen, Sprint 40 cm

BRUSH PROGRESSIVE



Material*

82 % Polyester
18 % Polyamid

- Gute Schmutzanlösung und -aufnahme
- Gutes Gleitverhalten auf Sicherheitsfliesen
- Borstenstreifen reinigen auch in Fugen
- Gutes Auswaschverhalten

PROGRESSIVE



Material*

100 % Microfaser

- Besonders gute Wasseraufnahme
- Für die Unterhaltsreinigung
- Für das Sprint System in rot- und blau-gesprenkelt erhältlich

BASIC LIGHT



Material*

50 % Baumwolle
50 % Polyester

- Günstige Alternative zu Basic
- Gute Wasseraufnahme
- Gute Schmutzaufnahme
- Für die Unterhaltsreinigung im Feucht- und Nasswischverfahren

WASCHEMPFEHLUNGEN

Sortenrein waschen. So wird verhindert, dass sich die verschiedenen Faserqualitäten gegenseitig beschädigen.
Keinen Weichspüler verwenden!

MOPQUALITÄTEN	maximale Waschtemperatur	maximale Trocknertemperatur	Bleiche
TRONIC, TRONIC LIGHT			
WHITE MAGIC			
CERAN			
BRUSH			
BRUSH PROGRESSIVE			
CLASSIC, BASIC, BASCI LIGHT			
ANTIBAK			
BLUE, RED			
PROGRESSIVE			



TOOLS METHODEN

FÜR JEDE ANFORDERUNG DIE RICHTIGE LÖSUNG

Wählen Sie je nach Objekt, Verschmutzungsart oder Bodenbelag die richtige Reinigungsmethode. Pressen, Des Wannen und Pre-Wash Boxen sind jeweils auf die einzelnen VERMOP Bodenreinigungssysteme abgestimmt und können mit einer Vielzahl der VERMOP Reinigungswagen kombiniert werden.

Damit die Pressen, Boxen und alle weiteren Zubehörteile den großen Beanspruchungen im Reinigungsalltag problemlos standhalten, sind sie aus hochwertigen Kunststoffen und Metallen gefertigt.

PRE-WASH

- Geeignet für das 1-stufige Nasswischverfahren
- Zentrale Aufbereitung der Mop
- Spart Wasser und Reinigungsschemie
- Keine Keimverschleppung
- Ergonomisches Aufspannen aus der Box
- Einfaches Handling
- Entsorgung der Schmutzflotte entfällt

Kompatible Bodenreinigungssysteme

Twixter • Twix • Sprint • Scandic Mono 40 cm

Kompatible Reinigungswagen

Equipe • Shopster • Variant • AquavaVIZ



DES-WANNE

- Geeignet für das 2-stufige Nass-Trocken-Verfahren mit Twixter / Twix
- Kontrolliertes Befeuchten einer Bezugseite
- Immer saubere Anwendungslösung
- Keine Keimverschleppung
- Einfaches Handling

Kompatible Bodenreinigungssysteme

Twixter 40 cm • Twix 30 cm • Sprint 40 cm • Scandic Mono 40 cm

Kompatible Reinigungswagen

Equipe • Shopster • Variant • AquavaVIZ



DOSIERSIEB



- Geeignet für die klassische Bezugwechsellmethode
- Mop wird in Reinigungslösung eingelegt
- Zum Abtropfen der überschüssigen Reinigungslösung wird der Mop auf das Dosiersieb gelegt
- Immer saubere Anwendungslösung

Kompatible Bodenreinigungssysteme

Sprint • Scandic Mono

Kompatible Reinigungswagen

Variant

SCHÜTTMETHODE



- Anwendungslösung wird über den aufgespannten Mop gegossen, ggf. durch den Halter (Sprint)
- Immer saubere Anwendungslösung
- Keine Keimverschleppung
- Einfaches Handling
- Entsorgung der Schmutzflotte entfällt
- Flächenabhängige Dosierung

Kompatible Bodenreinigungssysteme

Twixter 40 cm • Twix 30 cm • Sprint • Clipper • Scandic Mono

Kompatible Reinigungswagen

Equipe • Shopster • Variant • AquvaVIZ

TROCKENREINIGUNG



- Effektives Entfernen loser, nicht anhaftender Verschmutzungen
- Ideal zur Vorreinigung polierter oder beschichteter Bodenbeläge
- Kein Einsatz von Reinigungsflotte
- Schmutz wird an die Faser gebunden

Kompatible Bodenreinigungssysteme

Twixter 40 cm • Twix 30 cm • Sprint • Scandic Mono • Scandic Duo • Feuchtwischmop

Kompatible Reinigungswagen

Equipe • Shopster • Variant • AquvaVIZ

SPRÜHMETHODE



- Ideal zum Entfernen punktueller Verschmutzungen
- Geeignet für die Treppenreinigung
- Verteilen der Reinigungslösung über Druckpumpzerstäuber
- Kein direkter Hautkontakt mit der Anwendungslösung
- Immer saubere Anwendungslösung
- Entsorgung der Schmutzflotte entfällt

Kompatible Bodenreinigungssysteme

Twixter 40 cm • Twix 30 cm • Sprint • Clipper • Feuchtwischmop

Kompatible Reinigungswagen

Equipe • Shopster • Variant • AquvaVIZ

TWIXTER-PRESS / TWIX-PRESS



- Geeignet für das 1-stufige Nasswischverfahren
- Pressen ohne den Mop vom Halter zu nehmen
- Kein direkter Hautkontakt

Kompatible Bodenreinigungssysteme

Twixter 40 cm • Twix 30 cm

Kompatible Reinigungswagen

Twixter 40 cm: Equipe • Variant • Nasswischwagen
Twix 30 cm: Shopster • Nasswischwagen

F1 FLACHPRESSE



- Geeignet für das 1-stufige Nasswischverfahren
- Aus hochwertigem Edelstahl
- Robust und langlebig
- Pressen ohne den Mop vom Halter zu nehmen
- Kein direkter Hautkontakt

Kompatible Bodenreinigungssysteme

Sprint V

Kompatible Reinigungswagen

Equipe • Variant • Nasswischwagen

VERTIKALPRESSE VK 4



- Geeignet für das 1-stufige Nasswischverfahren
- Innovatives Design
- Robust und langlebig
- Aus hochwertigem Kunststoff und frei von korrosionsanfälligem Material
- Selbsttätiges Pressen durch Softpoint

Kompatible Bodenreinigungssysteme

Sprint • Sprint Plus • Clipper • Aquva

Kompatible Reinigungswagen

Equipe • Shopster • Variant • Varietta • AquvaVIZ • Mistral • Nasswischwagen



TOOLS

TWIXTER SYSTEM (40 CM)

BODENREINIGUNGSSYSTEM



Design Center Stuttgart

Das überlegene Konzept des Twixter Reinigungssystems ist universell einsetzbar. Es bietet eine funktionale, ökonomisch wie ergonomisch überzeugende, technisch zuverlässige Lösung für alle Flächen.

Durchdacht bis ins Detail, optimiert Twixter Ihre Arbeitsabläufe. Mit dem zweiseitigen Bezug erledigen Sie Nass- und Trockenwischen in einem Arbeitsgang. Jeder zweite Bezugwechsel entfällt, Möbel müssen nur ein Mal verschoben werden. Das spart Wege, Zeit und Waschkosten.

Q ÜBERBLICK

- **Flächenreichweite 30 – 40 m²**

Doppelte Reichweite gegenüber einem herkömmlichen Flachwischsystem

- **Bestes Reinigungsergebnis**

Sauberkeit dank intelligenter 2-stufiger Reinigung mit nur einem Mop

- **Zeit und Kostenersparnis**

Durch den Doppelmop entfällt jeder zweite Mopwechsel

- **Ergonomisch**

Alle Arbeitsschritte werden in aufrechter Haltung ausgeführt

- **Sicherheit für die Tagesreinigung**

Nass- und Trockenwischen in nur einem Arbeitsgang

- **Besonders wendig**

Größtmögliche Beweglichkeit dank dem seitlich angebrachten Doppelgelenk

ANWENDUNGSGEBIETE

- Unterhaltsreinigung
- Desinfizierende Reinigung
- 1- und 2-stufige Reinigung
- Mittleres Schmutzaufkommen

EINSATZORTE



Krankenhaus / Pflegeheim • Büro / Verwaltung • Großflächen (Flughafen, Messe)

METHODEN



Twixter-Press • Des-Wanne • Pre-Wash • Trockenreinigung • Sprühmethode • Schüttmethode





TOOLS

TWIX SYSTEM (30 CM)

BODENREINIGUNGSSYSTEM

Speziell für kleine, stark überstellte Flächen hat VERMOP das bewährte Doppelmopsystem in einer reduzierten Arbeitsbreite von 30 cm auf den Markt gebracht. Der Twix 30 cm Halter bringt alle Vorteile der großen Ausgabe mit, wie berührungsloses Auswaschen, Pressen und Abwerfen der Mop.



Mit Twix wird Bodenwischen leicht und einfach. Der kompakte, wendige Halter gleitet über den Boden und kommt problemlos in Ecken und Zwischenräume. So reinigen Sie alle kleinen und überstellten Flächen, z.B. Shops, WC-Anlagen oder Teeküchen, schnell und mühelos. In Kombination mit der breiten Auswahl an Bezügen für die unterschiedlichen Bodenbeläge garantiert Twix 30 cm hervorragende Reinigungsergebnisse.

Q ÜBERBLICK

- **Ideal für kleine, stark überstellte Flächen**

Doppelmop mit einer reduzierten Arbeitsbreite von 30 cm

- **Bestes Reinigungsergebnis**

Sauberkeit dank intelligenter 2-stufiger Reinigung mit nur einem Mop

- **Zeit und Kostenersparnis**

Durch den Doppelmop entfällt jeder zweite Mopwechsel

- **Ergonomisch**

Alle Arbeitsschritte werden in aufrechter Haltung ausgeführt

- **Sicherheit für die Tagesreinigung**

Nass- und Trockenwischen in nur einem Arbeitsgang

- **Besonders wendig**

Größtmögliche Beweglichkeit dank dem seitlich angebrachten Doppelgelenk

ANWENDUNGSGEBIETE

- Unterhaltsreinigung
- Desinfizierende Reinigung
- 1- und 2-stufige Reinigung
- Mittleres Schmutzaufkommen

EINSATZORTE













Hotel • Büro / Verwaltung • Kleinflächen (Shop, Arztpraxis)



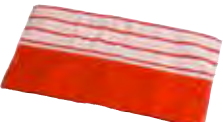

METHODEN

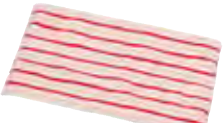



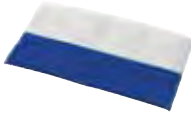
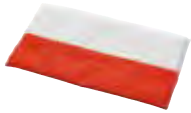



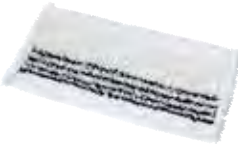

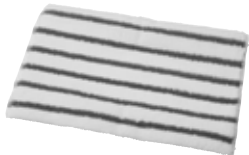



Twix-Press • Des-Wanne • Pre-Wash • Trockenreinigung • Sprühmethode • Schüttmethode





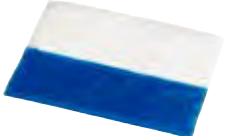

		Art.-Nr.	VE
HALTER			
	Twixter Halter 40 cm	10034	10
TWIXTER MOP			
	Twixter Tronic 40 cm, blau 40 cm, rot 40 cm, grün 40 cm, gelb	14733 1473382 1473384 1473385	25 25 25 25
	Material: Polyester / Baumwolle / Microfaser; getuftet; Anwendung: Feuchtreinigung, Nassreinigung; Doppelmop		
	Twixter White Magic 40 cm, weiß	14738	25
	Material: Polyester / Microfaser; Anwendung: Feuchtreinigung, Nassreinigung; Doppelmop		
	Twixter Ceran 40 cm, weiß	14154	25
	Material: Microfaser; Anwendung: Trockenreinigung; Doppelmop		
	Twixter Brush 40 cm, rot	14768	25
	Material: Borstenmaterial / Polyester / PA-Microfaser mit Borstenstreifen; Anwendung: Nassreinigung; Doppelmop		
	Twixter Doppelbrush 40 cm, rot	14764	25
	Material: Polyester / PA-Microfaser mit Borstenstreifen; Anwendung: Nassreinigung; Doppelmop		

		Art.-Nr.	VE
	<p>Twixter Blue 40 cm, blau</p> <hr/> <p>Material: Borstenmaterial / Microfaser; Anwendung: Nassreinigung; Doppelmop</p>	14734	25
	<p>Twixter Red 40 cm, rot</p> <hr/> <p>Material: Borstenmaterial / Microfaser; Anwendung: Nassreinigung; Doppelmop</p>	1473482	25
	<p>Twixter Antibak 40 cm, grün</p> <hr/> <p>Material: Baumwolle / Polyester; getuftet; Anwendung: Nassreinigung; Doppelmop</p>	14760	25
	<p>Twixter Classic 40 cm, blau 40 cm, rot 40 cm, grün 40 cm, gelb</p> <hr/> <p>Material: Polyester / Baumwolle; getuftet; Anwendung: Feuchtreinigung, Nassreinigung; Doppelmop</p>	14731 1473182 1473184 1473185	25 25 25 25
	<p>Twixter Basic 40 cm, blau 40 cm, rot 40 cm, grün 40 cm, gelb</p> <hr/> <p>Material: Baumwolle / Polyester; getuftet; Anwendung: Feuchtreinigung, Nassreinigung; Doppelmop</p>	14721 1472182 1472184 1472185	25 25 25 25
	<p>Twixter Tronic Light 40 cm, anthrazit</p> <hr/> <p>Material: Polyester / Baumwolle / Microfaser; getuftet; Anwendung: Feuchtreinigung, Nassreinigung; Doppelmop</p>	14735	25

		Art.-Nr.	VE
	<p>Twixter Progressive 40 cm, weiß</p> <hr/> <p>Material: Polyester / Microfaser; genäht; Anwendung: Nassreinigung, Feuchtreinigung; Doppelmop</p>	14724	25
	<p>Twixter Brush Progressive 40 cm, anthrazit</p> <hr/> <p>Material: Borstenmaterial / Microfaser; genäht; Anwendung: Feuchtreinigung, Nassreinigung; Doppelmop</p>	14766	25

		Art.-Nr.	VE
HALTER			
	Twix Halter 30 cm	10033	10
TWIX MOP			
	Twix Tronic 30 cm, blau 30 cm, rot 30 cm, grün 30 cm, gelb	14793 1479382 1479384 1479385	25 25 25 25
	Material: Polyester / Baumwolle / Microfaser; getuftet; Anwendung: Feuchtreinigung, Nassreinigung; Doppelmop		
	Twix White Magic 30 cm, weiß	14798	25
	Material: Polyester / Microfaser; Anwendung: Feuchtreinigung, Nassreinigung; Doppelmop		
	Twix Ceran 30 cm, weiß	14795	25
	Material: Microfaser; Anwendung: Trockenreinigung; Doppelmop		
	Twix Doppelbrush 30 cm, rot	14792	25
	Material: Polyester / PA-Microfaser mit Borstenstreifen; Anwendung: Nassreinigung; Doppelmop		
	Twix Blue 30 cm, blau	14794	25
	Material: Borstenmaterial / Microfaser; Anwendung: Nassreinigung; Doppelmop		

BODENREINIGUNG

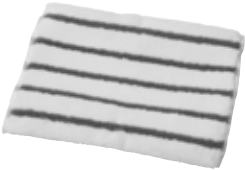
		Art.-Nr.	VE
	<p>Twix Red 30 cm, rot</p> <hr/> <p>Material: Borstenmaterial / Microfaser; Anwendung: Nassreinigung; Doppelmop</p>	1479482	25
	<p>Twix Antibak 30 cm, grün</p> <hr/> <p>Material: Baumwolle / Polyester; getuftet; Anwendung: Nassreinigung; Doppelmop</p>	14790	25
	<p>Twix Classic 30 cm, blau 30 cm, rot 30 cm, grün 30 cm, gelb</p> <hr/> <p>Material: Polyester / Baumwolle; getuftet; Anwendung: Feuchtreinigung, Nassreinigung; Doppelmop</p>	14791 1479182 1479184 1479185	25 25 25 25
	<p>Twix Basic 30 cm, blau 30 cm, rot 30 cm, grün 30 cm, gelb</p> <hr/> <p>Material: Baumwolle / Polyester; getuftet; Anwendung: Feuchtreinigung, Nassreinigung; Doppelmop</p>	14797 1479782 1479784 1479785	25 25 25 25
	<p>Twix Progressive 30 cm, weiß</p> <hr/> <p>Material: Polyester / Microfaser; genäht; Anwendung: Nassreinigung, Feuchtreinigung; Doppelmop</p>	14726	25
	<p>Twix Brush Progressive 30 cm, anthrazit</p> <hr/> <p>Material: Borstenmaterial / Microfaser; Anwendung: Feuchtreinigung, Nassreinigung; Doppelmop</p>	14799	25



TOOLS

SPRINT SYSTEM

BODENREINIGUNGSSYSTEM



Die Flachmop-Halter Generation Sprint V garantiert Ihnen in der täglichen Anwendung zweifache Zeitersparnis. Ihre Mitarbeiter spannen den Mop so schnell auf wie noch nie, dank seiner V-Form gleitet der Halter mühelos in die Mop-taschen. Ein weiterer Vorteil: das Training für neue Reinigungs-kräfte entfällt! Ebenso trägt der Halter steigenden Quadratmeterleistungen in der Gebäudereinigung Rechnung, er ist besonders leicht und wendig und ermöglicht ein zügiges Wischen auch auf überstellten Flächen.

Darüber hinaus investieren Sie mit dem Sprint V Halter in die Rückengesundheit Ihrer Mitarbeiter. Der Halter wird über einen Handtaster in aufrechter Haltung geöffnet und der Mop berührungslos und hygienisch abgeworfen. Kein Bücken mehr nach verschmutzten Mop! Selbstverständlich können Sie sich auch auf die Reinigungsleistung des Sprint V verlassen. Eine optimierte Auflagefläche des Halters sorgt für ein gleichmäßiges Wischbild und eine sehr gute Schmutzaufnahme.

Kombinieren Sie den Sprint V mit den vielseitigen und langlebigen VERMOP Sprint Flachmop und dem Scandic X Teles-tiel für die richtige Arbeitshöhe.

Q ÜBERBLICK

▪ Einfaches Aufspannen

Leichtes Einführen des Halters in die Moptaschen dank V-Form

▪ Ergonomisches Arbeiten

Öffnen des Halters über Handtaste und Mopabwurf in aufrechter Haltung

▪ Hygienisch

Kein Berühren verschmutzter Mop beim Abwurf

▪ Sauberes Reinigungsergebnis

Optimale Auflage des Halters für sehr gute Schmutzaufnahme

▪ Schnelles, Kraft sparendes Arbeiten

Extrem wendiger und leicht laufender Halter

ANWENDUNGSGEBIETE

- Unterhaltsreinigung
- Desinfizierende Reinigung
- Nassreinigung
- Starkes Schmutzaufkommen

EINSATZORTE



Krankenhaus / Pflegeheim • Schule / Kindergarten • Büro / Verwaltung • Industrie • Hotel

METHODEN



F1 Flachpresse • Vertikalpresse VK 4 • Des-Wanne • Pre-Wash • Dosiersieb • Trockenreinigung • Sprühmethode • Schüttmethode



Q ÜBERBLICK



▪ Hohe Reinigungsleistung

Ideal für Objekte mit hohem Schmutzaufkommen

▪ Hygienische Anwendung

Besonders hygienisch, da das Auswaschen und Pressen der Mop ohne Handkontakt erfolgt



TOOLS

SPRINT PLUS SYSTEM

BODENREINIGUNGSSYSTEM

Mit dem Sprint Plus System pressen Sie Ihre Mop aus, ohne sie vom Halter zu nehmen. Berührungslos und damit besonders hygienisch. Die Sprint Plus Mop sind zusätzlich zu den herkömmlichen Taschen mit einer Lasche ausgestattet, die in den passenden Sprint Plus Halter eingefädelt wird.

ANWENDUNGSGEBIETE

- Unterhaltsreinigung
- Nassreinigung
- Starkes Schmutzaufkommen

EINSATZORTE















Schule / Kindergarten • Büro / Verwaltung • Industrie







METHODEN







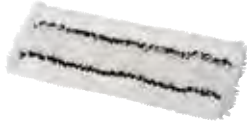





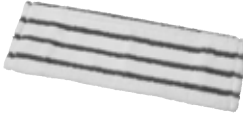







Vertikalpresse VK 4 • Sprühmethode • Schüttmethode

		Art.-Nr.	VE
HALTER			
	Sprint V Halter		
	40 cm, gelb 50 cm, gelb	10049 10059	10 10
	Zubehör Sprint V Clip, Set, gelb	1882705	1
Sprint Plus Halter			
	40 cm, inkl. Clip, gelb 40 cm, ohne Clip, blau 40 cm, ohne Clip, rot 40 cm, ohne Clip, grün	10040 1004001 1004002 1004004	10 10 10 10
	Zubehör Clips für Tuchreinigung für Halter 0040, gelb	18814	1
Sprint Plus Halter			
	50 cm, inkl. Clip, gelb 50 cm, ohne Clip, blau 50 cm, ohne Clip, rot 50 cm, ohne Clip, grün	10050 1005001 1005002 1005004	10 10 10 10
	Zubehör Clips für Tuchreinigung für Halter 0050, gelb	18815	1
Sprint Halter, Edelstahl			
	40 cm, gelb 50 cm, gelb	10047 10054	10 10
	reinraumgeeignet		
MOP			
	Sprint Tronic		
	40 cm, blau 40 cm, rot 40 cm, grün 40 cm, gelb	14084 1408482 1408484 1408485	50 50 50 50
	Material: Polyester / Baumwolle / Microfaser; getuftet; Anwendung: Feuchtreinigung, Nassreinigung; Flachmop		
	Sprint Tronic		
	50 cm, blau 50 cm, rot 50 cm, grün 50 cm, gelb	14095 1409582 1409584 1409585	50 50 50 50
	Material: Polyester / Baumwolle / Microfaser; getuftet; Anwendung: Feuchtreinigung, Nassreinigung; Flachmop		

		Art.-Nr.	VE
	Sprint White Magic		
	40 cm, weiß 50 cm, weiß	14474 14470	50 50
	Sprint White Magic OA		
	40 cm, weiß 50 cm, weiß	1447485 1447085	50 50
	Sprint Ceran		
	40 cm, weiß 50 cm, weiß	14484 14480	50 50
	Sprint Ceran OA		
	40 cm, weiß 50 cm, weiß	1448485 1448085	50 50
	Sprint Brush		
	40 cm, rot 50 cm, rot	1444885 1444085	50 50
	Sprint Blue		
	40 cm, blau 40 cm, rot 50 cm, blau 50 cm, rot	14434 1443482 14430 1443082	50 50 50 50

				Art.-Nr.	VE
		innen	außen		
	Sprint Antibak				
	40 cm, grün	loop	loop	14340	50
	50 cm, grün	loop	loop	14350	50
	Material: Baumwolle / Polyester; getuftet; Anwendung: Nassreinigung; Flachmop Ausstattung: loop = geschlossene Fransen, cut = offene Fransen				
		innen	außen		
	Sprint Classic				
	40 cm, weiß	loop	cut	14584	50
	50 cm, weiß	loop	cut	14501	50
	Material: Polyester / Baumwolle; getuftet; Anwendung: Feuchtreinigung, Nassreinigung; Flachmop Ausstattung: loop = geschlossene Fransen, cut = offene Fransen				
		innen	außen		
	Sprint Basic				
	40 cm, weiß	loop	cut	14824	50
	50 cm, weiß	loop	cut	14821	50
	Material: Baumwolle / Polyester; getuftet; Anwendung: Feuchtreinigung, Nassreinigung; Flachmop Ausstattung: loop = geschlossene Fransen, cut = offene Fransen				
		innen	außen		
	Sprint Ultra				
	40 cm, weiß	loop	loop	14582	50
	50 cm, weiß	loop	loop	14552	50
	Material: Polyester / Viskose; getuftet; Anwendung: Nassreinigung; Flachmop Ausstattung: loop = geschlossene Fransen, cut = offene Fransen				
		innen	außen		
	Sprint Tronic Light				
	40 cm, anthrazit	loop	loop	14082	50
	50 cm, anthrazit	loop	loop	14092	50
	Material: Polyester / Baumwolle / Microfaser; getuftet; Anwendung: Feuchtreinigung, Nassreinigung; Flachmop Ausstattung: loop = geschlossene Fransen, cut = offene Fransen				
		innen	außen		
	Sprint Progressive				
	40 cm, blau			1442481	50
	40 cm, rot			1442482	50
	40 cm, weiß			14424	50
	Material: Polyester / Microfaser; genäht; Anwendung: Nassreinigung, Feuchtreinigung; Flachmop				

		Art.-Nr.	VE			
		Sprint Progressive				
		50 cm, blau	1442681	50		
		50 cm, rot	1442682	50		
		50 cm, weiß	14426	50		
Material: Polyester / Microfaser; genäht; Anwendung: Nassreinigung, Feuchtreinigung; Flachmop						
		Sprint Brush Progressive				
		40 cm, anthrazit	14442	50		
		50 cm, anthrazit	14446	50		
Material: Borstenmaterial / Microfaser; Anwendung: Feuchtreinigung, Nassreinigung; Flachmop						
		innen	außen			
		Sprint Basic Light				
		40 cm, weiß	loop	loop	14884	50
		50 cm, weiß	loop	loop	14885	50
Material: Polyester / Baumwolle; getuftet; Anwendung: Feuchtreinigung, Nassreinigung; Flachmop Ausstattung: loop = geschlossene Fransen, cut = offene Fransen						
REINRAUM		innen	außen			
		Sprint Reinraum 1				
		40 cm, weiß	loop	loop	14354	50
		50 cm, weiß	loop	loop	14355	50
Material: reinraumgeeignetes Polyester Spezialgarn; genäht; Anwendung: Nassreinigung; Flachmop reinraumgeeignet Aufbereitung: autoklavierbar Zertifikat: EU GMP A/B; ISO 7 (DIN EN ISO 14644-1)						
		Sprint White Magic Reinraum				
		40 cm, weiß		1447485PES	50	
		50 cm, weiß		1447085PES	50	
Material: Polyester / Microfaser; Anwendung: Nassreinigung; Flachmop reinraumgeeignet Aufbereitung: autoklavierbar Zertifikat: ISO 7 (DIN EN ISO 14644-1); Reinigungseffizienz nach SPC Klassen: 99.9%						

		Art.-Nr.	VE		
HALTER					
 	Sprint Plus Halter				
	40 cm, inkl. Clip, gelb	10040	10		
	40 cm, ohne Clip, blau	1004001	10		
	40 cm, ohne Clip, rot	1004002	10		
	40 cm, ohne Clip, grün	1004004	10		
Zubehör					
Clips für Tuchreinigung für Halter 0040, gelb		18814	1		
Sprint Plus Halter					
 	Sprint Plus Halter				
	50 cm, inkl. Clip, gelb	10050	10		
	50 cm, ohne Clip, blau	1005001	10		
	50 cm, ohne Clip, rot	1005002	10		
	50 cm, ohne Clip, grün	1005004	10		
Zubehör					
Clips für Tuchreinigung für Halter 0050, gelb		18815	1		
MOP					
 	Sprint Plus Tronic				
	40 cm, blau	14944	50		
	50 cm, blau	14954	50		
Material: Polyester / Baumwolle / Microfaser; getuftet; Anwendung: Feuchtreinigung, Nassreinigung; Flachmop; 1 Lasche					
		innen	außen		
 	Sprint Plus Classic				
	40 cm, weiß	loop	cut	14942	50
	50 cm, weiß	loop	cut	14952	50
Material: Polyester / Baumwolle; getuftet; Anwendung: Feuchtreinigung, Nassreinigung; Flachmop; 1 Lasche Ausstattung: loop = geschlossene Fransen, cut = offene Fransen					
		innen	außen		
 	Sprint Plus Basic				
	40 cm, weiß	loop	cut	14940	50
	50 cm, weiß	loop	cut	14950	50
Material: Baumwolle / Polyester; getuftet; Anwendung: Feuchtreinigung, Nassreinigung; Flachmop; 1 Lasche Ausstattung: loop = geschlossene Fransen, cut = offene Fransen					

BODENREINIGUNG

Q ÜBERBLICK



▪ Gleichmäßige Auflagefläche

Optimales Reinigungsergebnis dank geschlossener Auflagefläche und gleichmäßiger Druckverteilung

▪ Hygienische Anwendung

Besonders hygienisch, da das Auswaschen und Pressen der mit Laschen befestigten Mop ohne Handkontakt erfolgt



TOOLS

CLIPPER SYSTEM

BODENREINIGUNGSSYSTEM

Clipper ist das robuste und technisch zuverlässige Bodenwischsystem für die Unterhaltsreinigung stark verschmutzter Flächen. Er ist leicht in der Handhabung, für vielfältige Einsatzbereiche geeignet und überzeugt dadurch in der täglichen Anwendung. Die Clipper Mop sind mit Laschen ausgestattet, die mit funktionalen Klemmbügeln schnell am Halter befestigt werden. Für ein berührungsloses Auswaschen und Auspressen der Mop direkt am Halter.

ANWENDUNGSGEBIETE

- Unterhaltsreinigung
- Nassreinigung
- Starkes Schmutzaufkommen

EINSATZORTE







Schule / Kindergarten • Büro / Verwaltung • Industrie

METHODEN



Vertikalpresse VK 4 • Sprühmethode • Schüttmethode

		Art.-Nr.	VE		
HALTER					
	Clipper Halter, Kunststoff				
	40 cm	10042	10		
	50 cm	10055	10		
MOP					
		innen	außen		
	Clipper Tronic, getuftet				
	40 cm, blau	loop	loop	14241	50
	50 cm, blau	loop	loop	14201	50
	Material: Polyester / Baumwolle / Microfaser; getuftet; Anwendung: Feuchtreinigung, Nassreinigung; Flachmop; 2 Laschen Ausstattung: loop = geschlossene Fransen, cut = offene Fransen				
Clipper White Magic					
	40 cm, weiß			14274	50
	50 cm, weiß			14275	50
	Material: Polyester / Microfaser; Anwendung: Nassreinigung, Feuchtreinigung; Flachmop; 2 Laschen				
Clipper Basic, getuftet					
		innen	außen		
	40 cm, weiß	loop	cut	14280	50
	50 cm, weiß	loop	cut	14285	50
	Material: Baumwolle / Polyester; getuftet; Anwendung: Feuchtreinigung, Nassreinigung; Flachmop; 2 Laschen Ausstattung: loop = geschlossene Fransen, cut = offene Fransen				

Q ÜBERBLICK



▪ Optimale Arbeitsbreite

Für jede Flächengröße die richtige Arbeitsbreite

▪ Hohe Reichweite

Zeitsparende Reinigung großer Flächen mit 120 cm Arbeitsbreite und dem Scandic Cleaning Speed Runner

▪ Einfaches Prinzip

Einfaches Mopauziehen und -wechseln dank Klettprinzip

▪ Ergonomisches Arbeiten

Geringes Haltergewicht ermöglicht ergonomisches Arbeiten



TOOLS

SCANDIC MONO SYSTEM

BODENREINIGUNGSSYSTEM

Scandic Mono ist das funktionale Klettmop-Konzept für die Nass-, Feucht- und Trockenreinigung. Mit dem leichten Halter in verschiedenen Arbeitsbreiten reinigen Sie in unterschiedlichen Bereichen von kleinen Flächen (z.B. stark überstellte Flächen) bis hin zu Großflächen (z.B. in Turnhallen, Produktionshallen oder großen Empfangsbereichen). Ebenso ist Scandic Mono ideal für die Decken- und Wandreinigung einsetzbar. Scandic Mono kombiniert mit hochwertigen Microfaser-Bezügen garantiert optimale Reinigungsergebnisse.

ANWENDUNGSGEBIETE

- Unterhaltsreinigung
- Feuchtreinigung
- Trockenreinigung
- Zwischenreinigung
- Leichtes Schmutzaufkommen

EINSATZORTE



Schule / Kindergarten • Büro / Verwaltung • Großflächen (Flughafen, Messe) • Kleinflächen (Shop, Arztpraxis) • Hotel

METHODEN



Trockenreinigung • Des-Wanne • Pre-Wash • Dosiersieb • Sprühmethode • Schüttmethode

Q ÜBERBLICK

- **Hohe Reichweite**

Doppelseitiger Halter mit doppelter Flächenreichweite

- **Einfaches Prinzip**

Einfaches Mop aufziehen und -wechseln dank Klettprinzip

- **Ergonomisches Arbeiten**

Geringes Haltergewicht ermöglicht ergonomisches Arbeiten

- **Umweltschonende Trockenreinigung**

Die Hightech-Microfasertechnologie spart Wasser und Chemie



TOOLS

SCANDIC DUO SYSTEM

BODENREINIGUNGSSYSTEM

Ideal für die Trockenreinigung aller glatten Bodenbeläge, wie Laminat, Parkett, beschichtete oder versiegelte Böden. Der Staub wird durch den elektrostatisch aufgeladenen Ceran Mop ohne Verwirbelungen gebunden.

Die ausgezeichneten Gleiteigenschaften und die eingesetzten Hightech-Microfasern liefern ein optimales Reinigungsergebnis bei gleichzeitiger Einsparung von Wasser und Reinigungsmittel.



ANWENDUNGSGEBIETE

- Unterhaltsreinigung
- Feuchtreinigung
- Trockenreinigung
- Zwischenreinigung
- Leichtes Schmutzaufkommen

EINSATZORTE











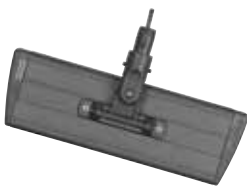

Schule / Kindergarten • Büro / Verwaltung • Großflächen (Flughafen, Messe) • Hotel

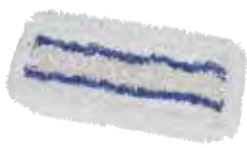
METHODEN



Trockenreinigung

		Art.-Nr.	VE
HALTER			
	Scandic Mono Halter		
	28 cm	10228	10
	40 cm	10204	10
	60 cm	10206	10
	80 cm	10208	10
	120 cm	10212	5
Scandic Duo Halter			
	40 cm	10240	10
	60 cm	10260	10
Scandic Cleaning Speed Runner			
	15700	1	
	*Preis auf Anfrage		
Zubehör			
	Scandic Mono Ceran, 120 cm, weiß	14112	5
Kunststoffabdeckung für Scandic Halter			
		18817	1
Klettstreifen für Scandic Halter			
	Klettstreifen für Scandic Halter 28 cm	10232	10
	Klettstreifen für Scandic Halter 40 cm	10234	10
	Klettstreifen für Scandic Halter 60 cm und 120 cm	10236	10
SCANDIC MONO MOP			
	Scandic Mono Tronic		
	28 cm, blau	14108	25
	40 cm, blau	14105	25
	60 cm, blau	14106	25
	80 cm, blau	14109	25
	120 cm, blau	14102	5
Material: Polyester / Baumwolle / Microfaser; getuftet; Anwendung: Feuchtreinigung, Nassreinigung; Klettmop			

		Art.-Nr.	VE
	Scandic Mono White Magic 28 cm, weiß <hr/> Material: Polyester / Microfaser; Anwendung: Feuchtreinigung, Nassreinigung; Klettmop	14129	25
	Scandic Mono White Magic OA 28 cm, weiß <hr/> Material: Polyester / Microfaser; Anwendung: Feuchtreinigung, Nassreinigung; Klettmop	1412985	25
	Scandic Mono Ceran 28 cm, weiß 40 cm, weiß 60 cm, weiß 80 cm, weiß 120 cm, weiß <hr/> Material: Microfaser; Anwendung: Trockenreinigung; Klettmop	14128 14124 14126 14118 14112	25 25 25 25 5
	Scandic Mono Blue 28 cm, blau <hr/> Material: Borstenmaterial; genäht; Anwendung: Feuchtreinigung, Nassreinigung; Klettmop	14130	25
SCANDIC DUO MOP			
	Scandic Duo Ceran 40 cm, weiß 60 cm, weiß <hr/> Material: Microfaser; Anwendung: Trockenreinigung; Klett-Doppelmop	14174 14176	25 25

BODENREINIGUNG

Q ÜBERBLICK



▪ Hohe Reichweite

Breitwischsystem mit großer Arbeitsbreite, ideal für große Flächen

▪ Gründliche Reinigung

Gründliche Reinigung auch in Ecken und Nischen

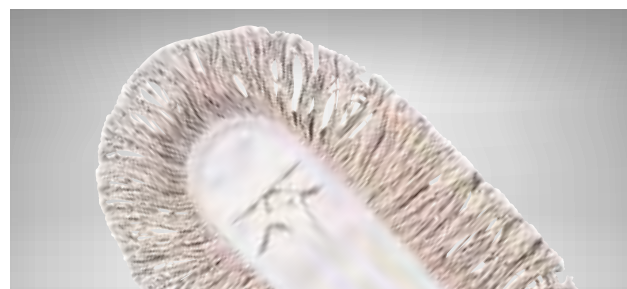

TOOLS

FEUCHTWISCH SYSTEM

BODENREINIGUNGSSYSTEM

Das Feuchtwisch System ist die schnelle und wirkungsvolle Methode, hygienisch staubbindend feucht oder trocken zu reinigen. Gute Gleiteigenschaften bei geringem Gewicht und die jeweils richtige Haltergröße für kleine bis hin zu großen Flächen sorgen für ein optimales Reinigungsergebnis – auch in Ecken und Nischen.

ANWENDUNGSGEBIETE

- Feuchtreinigung
- Trockenreinigung
- Leichtes Schmutzaufkommen

EINSATZORTE











Schule / Kindergarten • Großflächen (Flughafen, Messe)

METHODEN



Trockenreinigung • Sprühmethode

		Art.-Nr.	VE		
HALTER					
	Feuchtwisch Halter, verzinkt				
	40 cm	10043	10		
	60 cm	10063	10		
	80 cm	10083	5		
<hr/>					
	Feuchtwisch Halter, verzinkt				
	110 cm	10111	5		
	130 cm	10131	5		
	160 cm	10161	5		
<hr/>					
MOP					
	Feuchtwischmop Ceran, Tasche				
	60 cm, weiß	14120	20		
	80 cm, weiß	14121	20		
	110 cm, weiß	14111	5		
	130 cm, weiß	14113	5		
	160 cm, weiß	14117	5		
Material: Microfaser; Anwendung: Trockenreinigung					
		innen	außen		
	Feuchtwischmop Acryl, Tasche				
	60 cm, gelb	cut	cut	14206	10
	80 cm, gelb	cut	cut	14208	10
	Material: Synthetik; Anwendung: Trockenreinigung Ausstattung: loop = geschlossene Fransen, cut = offene Fransen				
		innen	außen		
	Feuchtwischmop Acryl, Band				
	40 cm, gelb	cut	cut	14205	10
	110 cm, gelb	cut	cut	14211	5
	130 cm, gelb	cut	cut	14213	5
	160 cm, gelb	cut	cut	14217	5
	Material: Synthetik; Anwendung: Trockenreinigung Ausstattung: loop = geschlossene Fransen, cut = offene Fransen				
		innen	außen		
	Feuchtwischmop Basic, Tasche				
	40 cm, weiß	cut	cut	14694	50
	60 cm, weiß	cut	cut	14696	50
	80 cm, weiß	cut	cut	14698	20
Material: Baumwolle / Polyester; Anwendung: Feuchtreinigung Ausstattung: loop = geschlossene Fransen, cut = offene Fransen					
		innen	außen		

			Art.-Nr.	VE	
		innen	außen		
	Feuchtwischmop Basic, Band				
	110 cm, weiß	cut	cut	14681	5
	130 cm, weiß	cut	cut	14683	5
	160 cm, weiß	cut	cut	14686	5
Material: Baumwolle / Polyester; Anwendung: Feuchtreinigung Ausstattung: loop = geschlossene Fransen, cut = offene Fransen					
BODENTÜCHER					
	Einweg-Vliestuch				
	30 x 60 cm			18512	1200
	60 x 60 cm			18513	600
	Einweg-Vliestuch				
	20 x 60 cm			18511	1600



BODENREINIGUNG

Q ÜBERBLICK



▪ Hohe Flottenaufnahme

Fransenmop mit hoher Wasseraufnahmekapazität, optimal zum Aufnehmen und Verteilen großer Flottenmengen

▪ Hohe Schmutzaufnahme

Ideal für die Aufnahme großer Mengen Schmutz



TOOLS

AQUVA SYSTEM

BODENREINIGUNGSSYSTEM

Aquva ist das klassische Nasswischsystem für alle Sanitärbereiche und für öffentliche Flächen mit starker Verschmutzung. Praktisch und handlich, bewährt es sich auf großen und kleinen Flächen und ist ideal geeignet für das Verteilen bzw. Aufnehmen großer Flottenmengen.

ANWENDUNGSGEBIETE

- Nassreinigung
- Starkes Schmutzaufkommen

EINSATZORTE









Industrie

METHODEN



Vertikalpresse VK 4

		Art.-Nr.	VE
HALTER			
	Aquva-Halter, Kunststoff	18024	10
	Aquva-Halter, mit Edelstahlbügel	18027	10
MOP			
	Aquva Robbe		
	350 g, mit Band, weiß	13334	50
	400 g, mit Band, weiß	13354	50
	450 g, mit Band, weiß	13364	50
	Material: Baumwolle / Polyester; Anwendung: Nassreinigung; Spaghettimop		
	Aquva Basic		
	350 g, mit Band, weiß	13114	50
	400 g, mit Band, weiß	13120	50
	450 g, mit Band, weiß	13126	50
	Material: Baumwolle / Polyester; Anwendung: Nassreinigung; Spaghettimop		
MINI AQUVA			
	Mini Aquva Nasswisch-Set ohne Stiel	19363	12
	Ersatzteil		
	Mini Aquva Ersatzmop	19365	24
	Zubehör		
	Mini Aquva Stiel mit Gewinde	18943	25
	Mini Aquva Stiel mit Gewinde	18943	25



 TOOLS

SCANDIC X SYSTEM

BODENREINIGUNGSSYSTEM

Der typische Reinigungswagen führt zahlreiche Geräte für die Reinigung mit. Für die jeweilige Befestigung am Stiel gibt es keine Norm. Unterschiedlichste Systeme erfordern den Transport zahlreicher Stiele am Wagen. Das verursacht Kosten, schmälert die ordentliche Optik des Wagens und birgt Gefahren für Beschädigungen an der Einrichtung.

Mit dem Scandic X System von VERMOP gehören diese alltäglichen Probleme der Vergangenheit an. Der Scandic X Teleskopstiel lässt sich einfach auf verschiedenste Arbeitshöhen verstellen, von 80 cm Länge für die Spiegelreinigung bis zu 171 cm für Oberarbeiten.

Mit dem einzigartigen Scandic X Kupplungssystem lassen sich alle VERMOP Geräte und Zubehör aller namhaften Hersteller einfach und stabil am Stiel befestigen. Kompakt eingefahren wird er ordentlich in der Scandic X Toolbox verstaut. Die clevere Toolbox bietet eine flexible Befestigung für alle Geräte in der Boden- und Oberflächenreinigung und verschwindet platzsparend im Equipe Reinigungswagen.

Lassen Sie sich überzeugen von einer Gesamtlösung, die neue Maßstäbe in der manuellen Reinigung setzt.

Q ÜBERBLICK

▪ **Einer für Alles**

Kompatibel mit sämtlichen VERMOP Reinigungsgeräten und mit zahlreichen Geräten anderer namhafter Hersteller

▪ **X-treme**

Einfach Einstellung per Tastendruck auf die passende Arbeitslänge von 80 cm bis 171 cm

▪ **Flexibles Kupplungssystem**

Mit einem Click lassen sich die Geräte sicher und haltbar ankuppeln

▪ **Ergonomie**

Leichte Einstellung ohne lästiges Verdrehen

▪ **Stabil und haltbar**

Einsatz hochwertiger Materialien für eine lange Lebensdauer

ANWENDUNGSGEBIETE

- Bodenreinigung
- Oberflächenreinigung
- Wandreinigung
- Deckenreinigung

BEFESTIGUNGSSYSTEME

- Bodenreinigungssysteme
- Elementmophalter
- Bürsten und Besen
- TopLock Glasreinigung
- Pad Halter
- Wasserschieber



Q ÜBERBLICK



▪ Ergonomisches Arbeiten

Ergonomisches Design für rücken- und gelenkschonendes Arbeiten

▪ Stabile Einstellung

Extrem stabil dank neuartigem Verriegelungsmechanismus



TOOLS

SCANDIC TELESTIEL







BODENREINIGUNGSSYSTEM





Der Scandic Telestiel zeichnet sich besonders durch sein ergonomisches Design aus. Kombinierbar mit allen VERMOP Haltersystemen, garantiert der einfach verstellbare Scandic Telestiel stets eine ergonomisch optimale Arbeitshöhe. Der rutschfeste Kugelgriff – optional auch drehbar erhältlich – sorgt für eine Entlastung der Handgelenke bei der Wischbewegung. Ein Klemmring dient als praktische und sichere Abstützung der Hand bei Überkopfarbeiten.







ANWENDUNGSGEBIETE

- Bodenreinigung
- Decken- und Wandreinigung

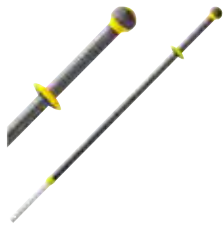



Wir empfehlen die Version mit drehbarer Kugel für das Twixter System, das Sprint V System und für das Scandic Duo System, die feste Kugel hingegen für das Sprint Plus System und für das Scandic Mono System.







		Art.-Nr.	VE
STIEL			
	<p>Scandic X Teleskopstiel</p> <hr/> <p>Länge: 80 cm - 171 cm Ausstattung: Kupplungssystem</p>	1890005	5
ADAPTER			
	<p>Scandic X TopLock</p> <hr/> <p>passend für TopLock, LockHead Fensterwischer, Elementmophalter, Elementmophalter Des, Wandbürste, Rohrbürste, Spinnfegerkopf, Gabelmop, Heizkörperreiner</p>	18917010	10
	<p>Scandic X Scandic</p> <hr/> <p>passend für Scandic Mono, Scandic Duo</p>	18917040	10
	<p>Scandic X Stiel ø 19,5 mm</p> <hr/> <p>19,5 mm passend für marktübliche Haltersysteme</p>	18917050	10
	<p>Scandic X Stiel ø 23,5 mm</p> <hr/> <p>23,5 mm passend für Twixter, Twix, alle Sprint Systeme und Clipper</p>	18917020	10
	<p>Scandic X Stiel ø 23,5 mm lang</p> <hr/> <p>z. B. Aquva; 23,5 mm passend für Aquva, Fugenbürste, Rand- und Wandputzgerät, Feuchtwisch, Wasserschieber</p>	18917030	10







		Art.-Nr.	VE
PADHALTER			
	<p>Scandic X Padhalter</p> <hr/> <p>Abmessung: 250 x 90 mm</p>	18330	1
PAD			
	<p>Textronic Pad</p>	12530	1
ZUBEHÖR			
 <ul style="list-style-type: none"> .01 .02 .04 .05 .06 	<p>Scandic X Toolbox "Platinum White"</p> <hr/> <p>ausziehbar passend für Scandic X System, Equipe Reinigungswagen</p>	164602..	1
Namensschild			
	<p>Namensschild</p> <hr/> <p>Abmessung: 80 x 10 mm selbstklebend, zum Beschriften, transparente Fixierfolie passend für Scandic X Teleskopstiel</p>	18927	10
INDIVIDUAL			
	<p>Schild, Aluminium</p> <p>50 Stück 100 Stück</p> <hr/> <p>Abmessung: 80 x 10 mm Material: Aluminium inkl. Gestaltung und Anbringung passend für Scandic X Teleskopstiel</p>	1892850 18928100	50 100







		Art.-Nr.	VE
STIELE			
	<p>Scandic Teleskiel, ø 23,5 mm, mit drehbarer Kugel (Twixter / Twix / Sprint V / Scandic Duo)</p> <hr/> <p>Länge: 100 cm - 170 cm</p>	18903	5
	<p>Scandic Teleskiel, ø 23,5 mm, mit fester Kugel (Sprint / Sprint Plus / Scandic Mono)</p> <hr/> <p>Länge: 100 cm - 170 cm</p>	18907	5
	<p>Teleskopstiel, ø 23,5 mm, Griff anthrazit</p> <hr/> <p>Länge: 90 cm - 165 cm</p>	18923	10
	<p>Alustiel eloxiert 1400 mm, ø 23,5 mm, Griff anthrazit</p> <hr/> <p>reinraumgeeignet</p>	18945	25
	<p>Stiel, Edelstahl</p> <hr/> <p>Material: Edelstahl reinraumgeeignet</p>	18948	1
ZUBEHÖR			
 	<p>Loop-O</p> <hr/> <p>Material: Kunststoff</p>	18910..	30

BODENREINIGUNG

		Art.-Nr.	VE
	<p>Loop-O</p> <hr/> <p>Material: Kunststoff farblich sortiert</p>	1891010	4
TEXTILE PADS			
	<p>Padscheibe Blue ohne Loch, 17"</p> <hr/> <p>Maße (ø): 43 cm Material: Borstenmaterial; Anwendung: Maschinelle Bodenreinigung Ausstattung: einseitig</p>	18581	1
	<p>Padscheibe Brush ohne Loch, 17"</p> <hr/> <p>Maße (ø): 43 cm Material: Polyester / PA-Microfaser mit Borstenstreifen; Anwendung: Maschinelle Bodenreinigung Ausstattung: einseitig</p>	18582	1
	<p>Padscheibe White Magic ohne Loch, 17"</p> <hr/> <p>Maße (ø): 43 cm Material: Polyester / Microfaser; Anwendung: Maschinelle Bodenreinigung Ausstattung: einseitig</p>	18594	1

		Art.-Nr.	VE
ZUBEHÖR			
	Kehrset komplett (anthrazit, gelb) im Karton, montiert	1089005	1
	Kehrset komplett (anthrazit, blau) im Karton, montiert	1089001	1
	Ersatzteil		
	Ersatzbesen für Kehrset	10891	1
	Ersatzstiel für Schaufel	10893	1
	Ersatzstiel für Besen	10892	1
	Kehrset komplett (anthrazit, gelb), unmontiert	1089605	6
	Kehrset komplett (anthrazit, blau), unmontiert	1089601	6
	Ersatzteil		
	Ersatzbesen für Kehrset	10891	1
	Ersatzstiel für Schaufel	10893	1
	Ersatzstiel für Besen	10892	1
	Kehrset Des		
	gelb	1089505	6
	Rand- und Wandputzgerät		
	Zubehör		
	Pad, braun	18578	20
	Pad, weiß	18576	20
	Pad, rot	18573	20
	Pad, grün	18574	20
	Pad		
	rot	18573	20
	grün	18574	20
	weiß	18576	20
	braun	18578	20
	Abmessung: 25 x 11 cm		
	Pad Brush		
	rot	18579	10
	Abmessung: 29 x 13 cm Material: Polyester / PA-Microfaser mit Borstenstreifen; Anwendung: Nassreinigung		

		Art.-Nr.	VE
	Fugenbürste	12650	5
	Zubehör Adapter für Fugenbürste, sowie Decken- und Wandbürste	12963	5
	Papierpicker mit Stiel	12696	10
	Ersatzteil Ersatz Papierpickerspitze	12697	5
	Vielzweckgreifer 100 cm	12699	10
	Wasserschieber		
	45 cm	18114	10
	55 cm	18115	10
	75 cm	18117	10
	Wringboy Eimer inkl. Presse	19590	1
	Wassereinfüllhilfe	18506	1

		Art.-Nr.	VE	
		Reinigungsjacke Satellit		
		XS (32-34)	12200../XS	1
		S (36-40)	12200../S	1
		M (42-46)	12200../M	1
		L (48-52)	12200../L	1
		XL (54-56)	12200../XL	1
	XXL (58-60)	12200../XXL	1	
	Türstopper 97 cm x ø 12 cm (Fuß)		1	
		10898		
	Hängewarnschild		1	
		10702		
	teleskopierbar von 760 mm - 1330 mm			
	Warnschild "Rutschgefahr"		6	
		10705		
	Abmessung: 27,5 x 3,5 x 56,5 cm (B x T x H)			
	Messbecher			
	250 ml	18507	1	
	500 ml	18501	1	
	Druckpumpzerstäuber			
	1000 ml, gelb	1850305	1	
	1000 ml, grün	1850304	1	

	Art.-Nr.	VE
 <p>Piktogramm selbstklebend (Set mit 6 Motiven)</p> <p>Abmessung: 8,4 x 8,5 cm</p>	10710	1



BODENREINIGUNG



TOOLS

OBERFLÄCHENREINIGUNG

KRAFTSPARENDE REINIGUNG

Das umfangreiche VERMOP Tuch-Sortiment bietet optimale Lösungen für alle Anwendungsbereiche. Ziel ist eine einfache, kraftsparende Reinigung mit optimierten Ergebnissen. Auch bei unserem Tuch-Sortiment setzen wir auf hohe Qualität und Langlebigkeit durch gezielte Auswahl der Rohstoffe.



BLAU

Verwendung:

Allgemeine Oberflächenreinigung, Mobiliar, Büro

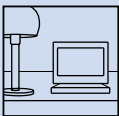

GRÜN

Verwendung:

Oberflächenreinigung im Bereich Krankenhaus, OP, Küche

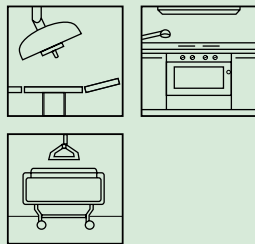

GELB

Verwendung:

Sanitäre Oberflächenreinigung, Bad, Waschbecken, Fliesen

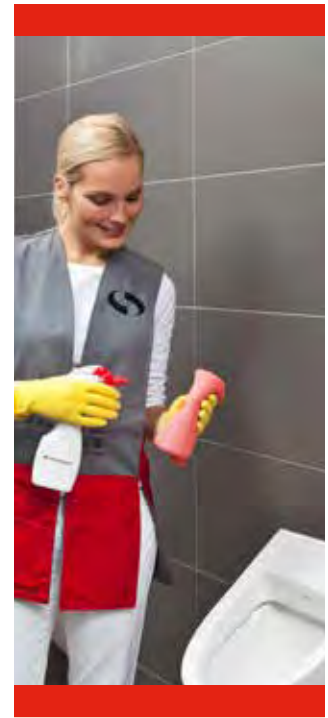

ROT

Verwendung:

Toiletten, Urinale

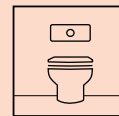

FARBCODIERUNG FÜR MEHR SICHERHEIT

Für die verschiedenen Anwendungsbereiche der Oberflächenreinigung bietet Ihnen VERMOP eine passende Auswahl an Farben für Tücher und Tuboxen. Für jede Oberfläche das richtige Tuch kombiniert mit der richtigen Reinigungs- und Desinfektionsflotte. Das vermeidet z. B. Schäden an Oberflächen durch falsche Reiniger und garantiert optimale Ergebnisse. Insbesondere in hygienisch sensiblen Bereichen kann durch ein farbcodiertes Reinigungssystem kombiniert mit dem Abwurf verschmutzter Tücher nach jedem Zimmer das Risiko einer Keimverschleppung wirkungsvoll gesenkt werden.



 TOOLS

TUCHQUALITÄTEN

FÜR OPTIMALE ERGEBNISSE

Mit Produkten aus dem VERMOP Tuchsoriment stellt auch die Reinigung von anspruchsvollen und empfindlichen Oberflächen kein Problem dar. Ausgewählte Faserzusammensetzungen und Verarbeitungsarten garantieren das beste Reinigungsergebnis auf jeder Oberfläche.

TEXTRONIC MICROFASER- HOCHLEISTUNGSTUCH



- Reinigungseffizienz, geprüft nach SPC Klassen durch das Fraunhofer IPA Institut
- Sehr gut in Reinigungsleistung und Gleitverfahren
- Streifenfreier Glanz für Spiegel und Chrom

Anwendung

- Ideal für Sprühreinigung homogener Oberflächen
- Reinraumgeeignet

Material

100 % Polyester-Microfaser

Pflegehinweis



SOFTTRONIC 1 MICROFASER- HOCHLEISTUNGSTUCH



- Höchste Reinigungsleistung
- Durch Microfasern auch ohne Chemie reinigungsaktiv
- Kein Nachtrocknen
- Angenehm griffig

Anwendung

- Für Trocken-, Feucht- und Nassreinigung strukturierter Oberflächen
- Reinraumgeeignet

Material

75 % Polyester-Microfaser,
25 % Polyamid-Microfaser

Pflegehinweis



SOFTTRONIC 2 MICROFASER-REINIGUNGSTUCH



Material

75 % Polyester-Microfaser,
25 % Polyamid-Microfaser

Pflegehinweis



- Gute Reinigungsleistung
- Reinigungsaktiv durch Microfasern
- Kein Nachtrocknen
- Angenehm griffig

SOFTY MICROFASERTUCH



Material

80 % Polyester-Microfaser,
20 % Polyamid-Microfaser

Pflegehinweis



- Ideal nebelfeucht zu verwenden
- Gute Reinigungsleistung und Gleitverhalten
- Reinigungsaktiv durch Microfasern
- Streifenfreie Reinigung ohne Nachwischen bei wenig Flotte

PROGRESSIVE MICROFASERTUCH



Material

80 % Polyester-Microfaser,
20 % Polyamid-Microfaser

Pflegehinweis



- Reinigungsaktiv durch Microfasern
- Gute Auswaschbarkeit
- Günstige Alternative

ALLZWECK-VLIESTUCH

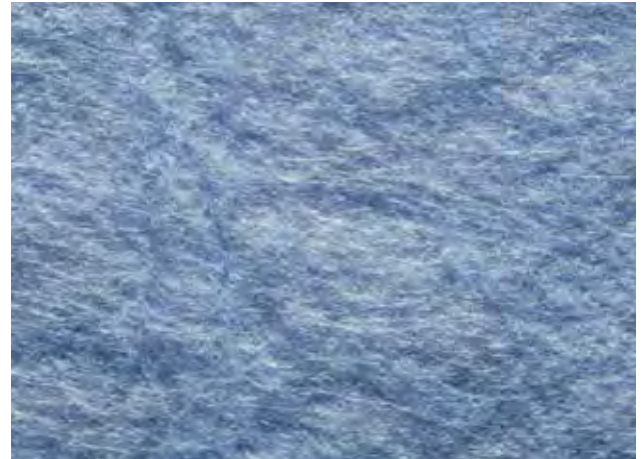

Material

Thermovliestuch aus 85 % Viskose,
15 % Polypropylen





Pflegehinweis

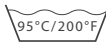

- Wirkungsvolle Reinigung, einfaches Trocknen
- Hochsaugfähig und sehr haltbar

WASCHEMPFEHLUNGEN

Sortenrein waschen. So wird verhindert, dass sich die verschiedenen Faserqualitäten gegenseitig beschädigen.
Keinen Weichspüler verwenden!

TUCHQUALITÄTEN	maximale Waschtemperatur	maximale Trocknertemperatur
TEXTRONIC, SOFTTRONIC 1, SOFTTRONIC 2, SOFTY, PROGRESSIVE		
ALLZWECK-VLIESTUCH		

Legende



Nicht im Wäschetrockner



max 60°C

















max 95°C



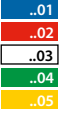



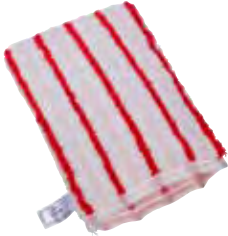





Sauerstoffbleiche





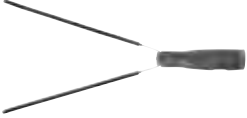









		Art.-Nr.	VE
TÜCHER			
 	<p>Textronic Microfaser-Hochleistungstuch</p> <p>Abmessung: 38 x 40 cm reinraumgeeignet Aufbereitung: autoklavierbar Zertifikat: EU GMP A/B; ISO 6 (DIN EN ISO 14644-1); Reinigungseffizienz nach SPC Klassen: 100% Bedruckung ab 500 Stück möglich</p>	18530..	100
 	<p>Softtronic 1 Microfaser-Hochleistungstuch</p> <p>Abmessung: 32 x 32 cm Flächengewicht: 330 g/m² Material: 75% Polyester-Microfaser, 25% Polyamid-Microfaser reinraumgeeignet Zertifikat: EU GMP A/B; ISO 5 (DIN EN ISO 14644-1)</p>	18525..	20 x 5
 	<p>Softtronic 2 Microfaser-Reinigungstuch</p> <p>Abmessung: 40 x 40 cm Flächengewicht: 250 g/m² Material: 75% Polyester-Microfaser, 25% Polyamid-Microfaser</p>	18545..	100
 	<p>Softy Tuch</p> <p>Abmessung: 40 x 40 cm Flächengewicht: 220 g/m² Material: 80% Polyester-Microfaser, 20% Polyamid-Microfaser</p>	18536..	100
 	<p>Progressive Tuch</p> <p>Abmessung: 35 x 40 cm Flächengewicht: 270 g/m² Material: 80% Polyester-Microfaser, 20% Polyamid-Microfaser</p>	18533..	100
 	<p>Allzweck-Vliestuch</p> <p>Abmessung: 38 x 40 cm Material: Thermovliestuch aus 85% Viskose, 15% Polypropylen</p>	18520..	100

		Art.-Nr.	VE
HANDSCHUH-MOP			
	<p>Handschuh-Mop Ceran</p> <hr/> <p>Abmessung: 14 x 23,5 cm Material: Microfaser Ausstattung: Einfassband gelb Einfassband gelb</p>	13962	10
	<p>Handschuh-Mop Brush</p> <hr/> <p>Abmessung: 14 x 22 cm Material: Polyester / PA-Microfaser mit Borstenstreifen</p>	13968	10
	<p>Handschuh-Mop White Magic / Blue</p> <hr/> <p>Abmessung: 14 x 23,5 cm Material: Borstenmaterial / Microfaser</p>	13975	10

		Art.-Nr.	VE
ZUBEHÖR			
	<p>Handpad Brush</p> <p>Abmessung: 165 x 100 mm Polyester / PA-Microfaser mit Borstenstreifen</p>	1857916	100
	<p>Elementmop mit Stiel incl. Bezug Microfaser</p> <p>Abmessung: 51 cm</p> <p>Stückliste</p> <p>Stiel für Elementmop 1x 19028 10</p> <p>Bezug Microfaser für Elementmop 1x 18392 10</p> <p>Zubehör</p> <p>Bezug Baumwolle für Elementmop 18391 10</p> <p>Bezug White Magic für Elementmop 18390 10</p>	18394	10
	<p>Elementmop mit Stiel incl. Bezug Baumwolle</p> <p>Abmessung: 42 cm</p> <p>Stückliste</p> <p>Stiel für Elementmop 1x 19028 10</p> <p>Bezug Baumwolle für Elementmop 1x 18391 10</p> <p>Zubehör</p> <p>Bezug Microfaser für Elementmop 18392 10</p> <p>Bezug White Magic für Elementmop 18390 10</p>	18396	10
	<p>Elementmophalter Des inkl. Microfaser-Bezug (Set)</p> <p>Abmessung: 39 cm</p> <p>Stückliste</p> <p>Elementmophalter Des 1x 18321 10</p> <p>Bezug Microfaser für Elementmop 1x 18392 10</p> <p>Zubehör</p> <p>Bezug Baumwolle für Elementmop 18391 10</p> <p>Bezug White Magic für Elementmop 18390 10</p>	18322	10
	<p>Elementmophalter Des inkl. White Magic-Bezug (Set)</p> <p>Abmessung: 38 cm</p> <p>Stückliste</p> <p>Elementmophalter Des 1x 18321 10</p> <p>Bezug White Magic für Elementmop 1x 18390 10</p> <p>Zubehör</p> <p>Bezug Microfaser für Elementmop 18392 10</p> <p>Bezug Baumwolle für Elementmop 18391 10</p>	18323	10

	Art.-Nr.	VE
 <p>Stiel für Elementmop</p> <p>Abmessung: 51 cm</p> <p>Zubehör</p> <p>Bezug Microfaser für Elementmop</p> <p>Bezug Baumwolle für Elementmop</p> <p>Bezug White Magic für Elementmop</p>	19028	10
	18392	10
	18391	10
	18390	10
 <p>Elementmophalter Des</p> <p>Abmessung: 38 cm kunststoffbeschichtet, weitgehend desinfektionsmittelbeständig</p> <p>Zubehör</p> <p>Bezug Microfaser für Elementmop</p> <p>Bezug Baumwolle für Elementmop</p> <p>Bezug White Magic für Elementmop</p>	18321	10
	18392	10
	18391	10
	18390	10
 <p>Bezug White Magic für Elementmop</p> <p>Abmessung: 27 cm</p>	18390	10
 <p>Bezug Baumwolle für Elementmop</p> <p>Abmessung: 26 cm</p>	18391	10
 <p>Bezug Microfaser für Elementmop</p> <p>Abmessung: 27 cm</p>	18392	10
 <p>Elementmophalter</p> <p>Abmessung: 58 cm</p> <p>Zubehör</p> <p>Bezug Ceran für Elementmophalter</p> <p>Bezug White Magic für Elementmophalter</p>	18320	10
	18395	10
	18379	10

		Art.-Nr.	VE
	<p>Bezug Ceran für Elementmophalter</p> <hr/> <p>Abmessung: 42 cm</p>	18395	10
	<p>Bezug White Magic für Elementmophalter</p> <hr/> <p>Abmessung: 42 cm</p>	18379	10
	<p>Gabelmop, mit Stiel</p> <hr/> <p>Abmessung: 50 cm</p>	13980	10
	<p>Gabelmop, zum Aufstecken mit Handgriff</p> <hr/> <p>Abmessung: 39 cm</p>	13983	10
	<p>Gabelmop, zum Aufstecken, extra lang mit Handgriff</p> <hr/> <p>Abmessung: 67 cm</p>	13984	10
	<p>Wand- und Deckenbesen 850 - 1500 mm, Ovalekopf</p>	19502	6

		Art.-Nr.	VE
	Wand- und Deckenbesen 830 - 1490 mm, Rundkopf	19510	12
	Zubehör Ersatzkopf Deckenbesen Melody	19411	12
	Wandbürste, adaptierbar	12662	5
	passend für TopLock Teleskopstangen (ø 20 mm) Zubehör Teleskopstange Z, 300 cm	12915	10
	Rohrbürste, adaptierbar	12663	5
	passend für TopLock Teleskopstangen (ø 20 mm)		
	Spinnfegerkopf zum Aufstecken	19519	10
	Heizkörperreiniger mit Bezug Brush (Set inkl. 5 Bezügen)	18300	1
	Stückliste		
	Heizkörperreiniger 1x 18308 10 Bezug Brush für Heizkörperreiniger 5x 18310 20		
	WC-Set, anthrazit / gelb	1088505	1
	WC-Set, anthrazit / rot	1088502	1

OBERFLÄCHEN-REINIGUNG



		Art.-Nr.	VE
	Triggerflasche		
	250 ml, blau	1850201	5
	250 ml, rot, mit Schaumdüse	1850202	5
	Zubehör		
	Etiketten Gebrauchslösung, Boden, grün	10820W	15
Etiketten Gebrauchslösung, Oberfläche, blau	108200	15	
Etiketten Gebrauchslösung, Sanitär, rot	10820S	15	





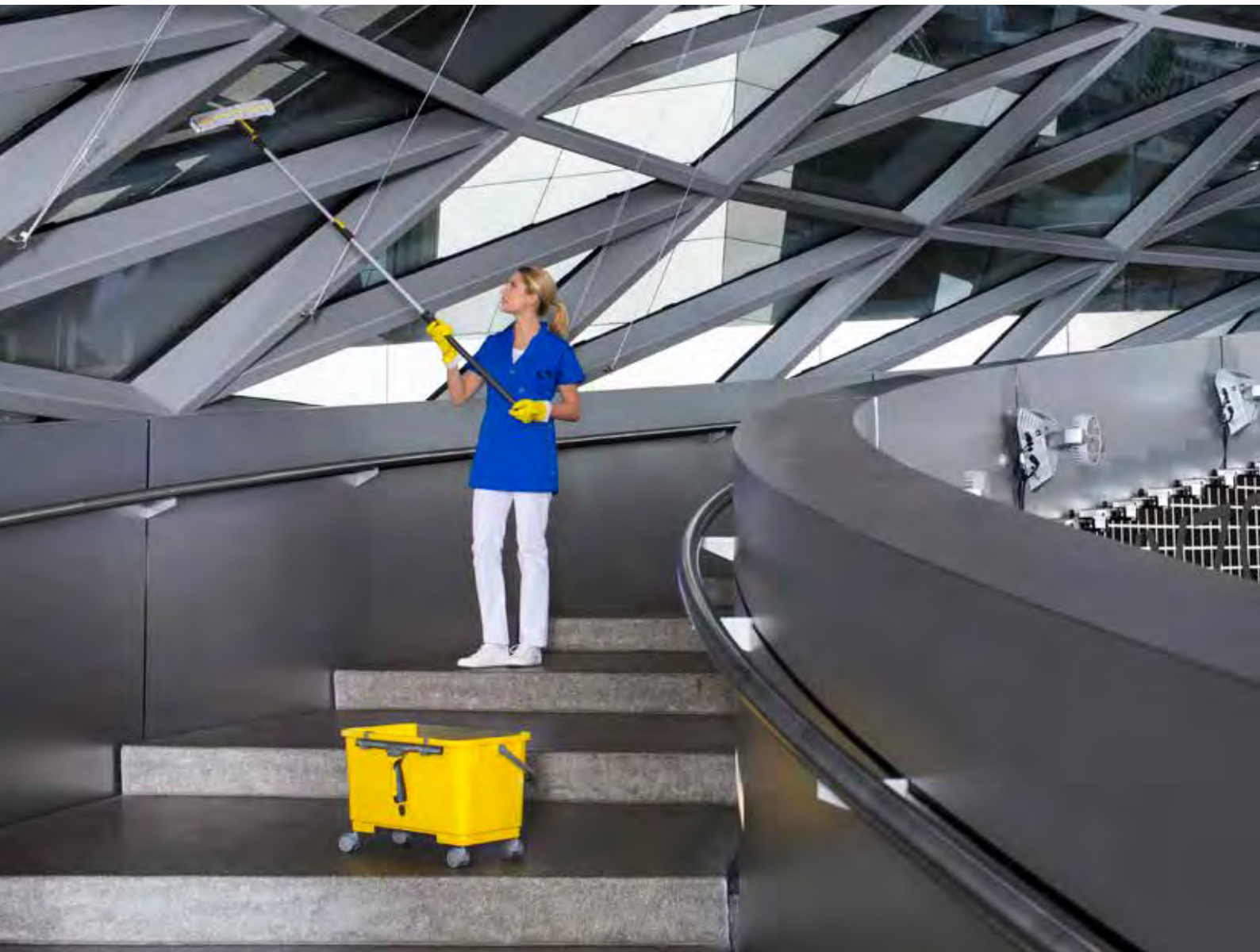

 TOOLS

MEHRWERT MIT DURCHBLICK

TOPLOCK GLASREINIGUNG

Die TopLock Glasreinigungssysteme stehen für die optimale Verbindung aus Wirtschaftlichkeit, Qualität, Ergonomie und Funktionalität. Sie überzeugen durch innovative Technik, perfekte Verarbeitung und hochwertige Materialien – z.B. profiliertes Aluminium, glasfaserverstärkten Kunststoff oder Edelstahl.

Im Austausch mit unseren Kunden arbeiten wir permanent an der Weiter- und Neuentwicklung unserer Lösungen. Überzeugen Sie sich von der überlegenen Produktivität, Flexibilität und Sicherheit bei der Reinigung von Glas und glatten Oberflächen.

EINWASCH-TRÄGER



Der Einwasch-Träger schont mit seinem ergonomischen Griff den Handballen. Auch bei nasser Hand ist eine problemlose und sichere Anwendung garantiert.

FENSTERWISCHER LOCKHEAD



Der LockHead Wischer aus hochwertigem Edelstahl und rutschfestem Kunststoff liegt besonders gut in der Hand. Die Schienen lassen sich mühelos auswechseln.

GLASSMAN



Der Glassman Sicherheitsschaber mit 10 cm breiter Klinge aus Solinger Stahl ist optimal geeignet für das Entfernen von Aufklebern, Farbbrechen und Verkrustungen von glatten Flächen.

TELESKOPSTANGEN



Die TopLock Teleskopstangen sind dank ihrer erstaunlichen Flexibilität und Sicherheit in der Anwendung ideal geeignet für jeden Einsatz.



 TOOLS

EINWASCH-TRÄGER

GLASREINIGUNG

Die TopLock Einwasch-Träger sind perfekt auf das Zusammenspiel mit den LockStrip Einwaschern abgestimmt. Die Einwascher sitzen passgenau und ohne Verdrehen auf dem Einwasch-Träger. Die LockStrip Einwascher benetzen die Scheibe gleichmäßig mit Flotte und erzeugen ein gutes Schaumbild. Mit dem ergonomischen Griff des Einwasch-Trägers ist langes ermüdungsarmes Arbeiten garantiert. Er ist optimiert für das Arbeiten mit den TopLock Teleskopstangen und passt auf alle handelsüblichen Stangensysteme.

Q ÜBERBLICK

- **Perfekte Passform**

Perfekter Sitz des LockStrip Einwasch-Bezuges

- **Geringes Gewicht**

für hohe Effektivität

- **Ergonomische Handhabung**

Schont die Handballen durch besonders ergonomischen Griff

- **Sicherer Halt**

auch bei nassem Griff

- **Kompatibel**

mit TopLock und Scandic X Teleskopstiel

ANWENDUNGSGEBIETE

- Glasscheiben
- Fenster
- Glatte Oberflächen

EINSATZORTE



Krankenhaus / Pflegeheim • Schule / Kindergarten • Büro / Verwaltung • Industrie • Großflächen (Flughafen, Messe) • Hotel



Q ÜBERBLICK

▪ **Schneller Wechsel**

Schnelles und einfaches Auswechseln von Schiene und Wischergummi mit der Entriegelungstaste

▪ **Ergonomische Handhabung**

Sicheres Arbeiten mit dem ergonomischen 2-Komponenten-Griff



ANWENDUNGSGEBIETE

- Glasscheiben
- Fenster
- Glatte Oberflächen









TOOLS







FENSTERWISCHER LOCKHEAD

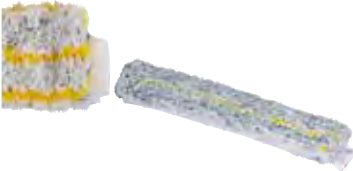

GLASREINIGUNG

Die Grifflänge des LockHead Wischergriiffs ist optimal abgestimmt auf das Zusammenspiel von Handanatomie und Bewegungsablauf. Das ermöglicht leichtes, präzises und ermüdungsfreies Arbeiten. Auch mit nasser Hand ist die Anwendung durch den rutschfesten gummierten Griff problemlos und sicher.

		Art.-Nr.	VE
EINWASCH-TRÄGER / FENSTERWISCHER			
	LockHead Griff	12600	10
	Griff	12603	10
	LockHead Fensterwischer 25 cm 35 cm 45 cm	12622 12623 12624	10 10 10
	Fensterwischer 25 cm 35 cm 45 cm	12612 12613 12614	10 10 10
	Ersatz-Schiene 25 cm 35 cm 45 cm Ausstattung: mit Gummi	12722 12723 12724	10 10 10
	Wischergummi 25 cm 35 cm 45 cm 92 cm 105 cm	12822 12823 12824 12828 12829	10 10 10 10 10

GLASREINIGUNG

		Art.-Nr.	VE
	Wischergummi hard		
	25 cm	12822H	10
	35 cm	12823H	10
	45 cm	12824H	10
	92 cm	12828H	10
	105 cm	12829H	10
	Speziell in den warmen Monaten des Jahres zu verwenden.		
	Einwasch-Träger		
	25 cm	1017206	10
	35 cm	1017306	10
	45 cm	1017406	10
EINWASCHER			
	LockStrip Ultra		
	35 cm	1232135	10
	45 cm	1232145	10
	Ausstattung: Klettband innen; Pad		
	LockStrip D		
	25 cm	1236250	10
	35 cm	1236350	10
	45 cm	1236450	10
	Ausstattung: Druckknopf		
	LockStrip K		
	25 cm	1236270	10
	35 cm	1236370	10
	45 cm	1236470	10
	Ausstattung: Klettband innen		
	LockStrip Pad K		
	25 cm	1237270	10
	35 cm	1237370	10
	45 cm	1237470	10
	Ausstattung: Klettband innen; Pad		

		Art.-Nr.	VE
ADAPTER			
	<p>Gelenk, anthrazit</p> <hr/> <p>passend für TopLock Teleskopstangen (ø 20 mm)</p>	12901	10
	<p>Profi-Konus mit Sicherheitsknopf, Pinocchio</p> <hr/> <p>passend für TopLock Teleskopstangen (ø 20 mm)</p>	1290006	10
	<p>Adapter von Teleskopstange (ø 20 mm) auf Mopstiel (ø 23 mm)</p>	12906	5



Q ÜBERBLICK

▪ **Sichere Anwendung**

Sichere Verbindung für Zubehörteile mit dem auswechselbaren Profi-Konus mit Pinocchio Sicherheitsknopf

▪ **Einfache Einstellung**

Einfaches Einstellen mittels des über 270° drehbaren Gelenks

▪ **Ergonomische Handhabung**

Maximale Griffigkeit durch den ergonomisch geformten Griff





TOPLOCK TELESKOPSTANGEN

GLASREINIGUNG

Die TopLock Teleskopstangen sind dank des außergewöhnlich geringen Gewichts und der Vielzahl verschiedener Adapter ideal geeignet für jeden Einsatz. Ihr einmaliges Verschlussystem überzeugt durch einfache Handhabung und absolute Präzision – und es ist auch für Linkshänder geeignet. Auch bei völlig ausgefahrener Stange ist die TopLock Teleskopstange leichtläufig und exakt in der Stangenführung, ohne zu wackeln.

Die Stange hält auch extremer Zug- und Druckkraft stand. Sie ist leicht ein- und ausfahrbar und fällt beim Lösen nicht ein. Integrierte Stopper verhindern das Einklemmen der Finger beim Zufahren.

		Art.-Nr.	VE
TELESKOPSTANGEN			
	Teleskopstange Z		
	120 cm	12910	10
	250 cm	12912	10
	300 cm	12915	10
	400 cm	12916	10
	600 cm	12918	10
Ausstattung: zweiteilig			
<hr/>			
	Teleskopstange ZR		
	120 cm	12920	10
	250 cm	12922	10
	300 cm	12925	10
Ausstattung: zweiteilig; mit Raster			
<hr/>			
	Teleskopstange D		
	180 cm	12930	10
	300 cm	12931	10
	450 cm	12935	10
	600 cm	12936	10
	900 cm	12938	10
Ausstattung: dreiteilig			

Q ÜBERBLICK

▪ Optimale Kraftübertragung

Optimale Kraftübertragung durch aufgesetzte Verschlusskappe und Klinge aus Solinger Stahl

▪ Sicherer Klingewechsel

Gefahrloser Klingewechsel durch das BCS (Blade Change Security System)

▪ Gefahrloser Transport

Sicherer Transport mit verriegelter Schutzkappe

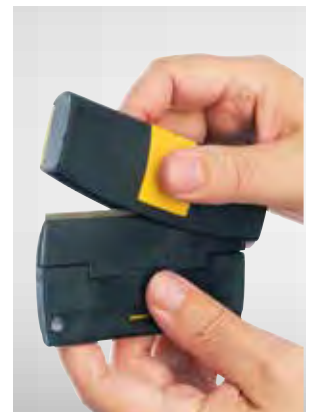

TOOLS







GLASSMAN SICHERHEITSSCHABER







GLASREINIGUNG



Der Glassman Sicherheitsschaber mit 10 cm breiter Klinge aus Solinger Stahl ist optimal geeignet für das Entfernen von Aufklebern, Farbresten und Verkrustungen von glatten Flächen, insbesondere von Glas oder Ceranfeldern. Die Verschlusskappe als Griff auf den Schaber gesetzt, ermöglicht ergonomisches Arbeiten mit optimaler Kraftübertragung. Das Austauschen der Klinge ist dank Blade Change Security System gefahrlos, den sicheren Transport garantiert eine verriegelte Schutzkappe.



reddot design award
winner

		Art.-Nr.	VE
SCHABER / KLINGEN			
	Glassman Sicherheitsschaber	12743	10
	Ersatzteil		
	Ersatzklingen für Klingenthaler und Glassman, 25 Stück im Etui	12766	10 x 25
	Ersatzklingen für Klingenthaler und Glassman, 250 Stück im Karton	12765	1
	Ersatzklingen für Klingenthaler und Glassman, 25 Stück im Dispenser	12767	10
<hr/>			
	Fenster- und Bodenschaber, kurz (teleskopierbar)	12770	10
	Ersatzteil		
	Ersatzklingen für Fenster- und Bodenschaber 10 cm, 10 Stück im Etui	12792	10
<hr/>			
	Fenster- und Bodenschaber		
	25 cm	12780	10
	120 cm	12790	10
	Ausstattung: mit Griff		
	Ersatzteil		
	Ersatzklingen für Fenster- und Bodenschaber 10 cm, 10 Stück im Etui	12792	10
<hr/>			
	Klingenthaler 10 cm und 10 Klingen im Etui	12764	10
	Ersatzteil		
	Ersatzklingen für Klingenthaler und Glassman, 25 Stück im Etui	12766	10 x 25
	Ersatzklingen für Klingenthaler und Glassman, 250 Stück im Karton	12765	1
	Ersatzklingen für Klingenthaler und Glassman, 25 Stück im Dispenser	12767	10
<hr/>			
	Sicherheitsschaber mit Klinge	12761	20
	Ersatzteil		
	Ersatzklingen für Sicherheitsschaber 4 cm, 100 Stück	12762	1
<hr/>			
ZUBEHÖR			
	Profi-Eimer 22 l, gelb	1268005	10
	Abmessung: 56 x 30 x 33 cm (B x T x H) inkl. Clip		
	Zubehör		
	Sieb für Profi-Eimer	12681	1
	Rollen für Profi-Eimer, 4 Stück	12684	1

		Art.-Nr.	VE
	Sieb für Profi-Eimer	12681	1
	Rollen für Profi-Eimer, 4 Stück	12684	1
	Köcher	12690	5
	Zubehör Gürtel für Köcher	12691	5
	Segeltuchschürze aus Baumwollschwergewebe wasserabweisend	12695	5
TEXTILIEN / FENSTERLEDER			
	Profi-Fensterleder 80 x 60 cm	18580	1
	TopLock Microfasertuch anthrazit Abmessung: 80 x 60 cm Material: 80% Polyester-Microfaser, 20% Polyamid-Microfaser	1853706	5

		Art.-Nr.	VE
SETS			
	Starter-Set TopLock 35 cm	12930L	1
	Stückliste		
	Fensterwischer, 35 cm	1x	12623
	Wischergummi, 35 cm	2x	12823
	Einwasch-Träger, 35 cm	1x	1017306
	LockStrip D, 35 cm	1x	1236350
	LockStrip Pad D, 35 cm	1x	1237350
	Teleskopstange D, 180 cm	1x	12930
Glassman Sicherheitsschaber	1x	12743	
<hr/>			
	Starter-Set TopLock 45 cm	12940L	1
	Stückliste		
	Fensterwischer, 45 cm	1x	12624
	Wischergummi, 45 cm	2x	12824
	Einwasch-Träger, 45 cm	1x	1017406
	LockStrip D, 45 cm	1x	1236450
	LockStrip Pad D, 45 cm	1x	1237450
	Teleskopstange D, 180 cm	1x	12930
Glassman Sicherheitsschaber	1x	12743	





VERMOP POWER

Leistung ist das Ergebnis aus Arbeit und der dafür benötigten Zeit. Die Lösungen aus dem Produktbereich VERMOP Power helfen ihnen, dieses Verhältnis so effizient wie nie zu gestalten.

Die neueste Generation der Jetvac Staubsaugersysteme etwa überzeugt durch ihre einzigartige Kombination aus kompakter Bauweise, hochwertigem Design und geringem Gewicht. Vor allem der kabellose Jetvac accu sorgt für ein Maximum an Bewegungsfreiheit und effektiv genutzter Arbeitszeit ohne lästiges Kabelumstecken.

Lassen Sie sich inspirieren von überlegener Leistung im Dienste maximaler Effizienz!

POWER | JETVAC



POWER JETVAC

DIE KRAFT DER INNOVATION

Unsere Staubsauger setzen Maßstäbe in Sachen Innovation und Qualität. Zum Einsatz kommen dabei ausschließlich bewährte Komponenten, die auf hohe Leistung und lange Lebensdauer ausgelegt sind.

Alle Produkte im Bereich Power wurden gemeinsam mit unseren Kunden entwickelt und werden laufend weiter mit Ihnen zusammen weiter optimiert.

JETVAC MIT KABEL

- Geringer Geräuschpegel
- integrierte Kabelzugentlastung
- HEPA-Filter
- Transportfreundlich, passend in den Equipe Reinigungswagen
- Kräftiger Motor
- Erfüllung der aktuellen EU Ökodesign-Richtlinie



JETVAC ACCU

- Ein Akku ohne Memory-Effekt
- Flexibel einsetzbar ohne Steckdose
- geringer Geräuschpegel
- hohe Leistungswerte bei geringem Gewicht
- einfacher Akkuwechsel für eine lange Reichweite





 POWER

JETVAC MIT KABEL

STAUBSAUGER

Der Jetvac Universalstaubsauger setzt Maßstäbe in punkto Innovation und Qualität. Er überzeugt mit seiner kompakten Bauweise und hochwertigen Design. Mit 7,2 kg ist er ein Leichtgewicht in seiner Klasse. Drei Leichtlaufrollen machen das Kraftpaket mobil, sein niedriger Schwerpunkt sorgt dabei für eine kippfreie Fahrt. Das Zubehör findet Platz im Staufach, das extra lange Kabel in einer praktischen Kabelaufwicklung. Zudem verfügt der Jetvac über zwei Saugstufen.

Q ÜBERBLICK

- **Geringer Geräuschpegel**

Ideal für die Tagesreinigung dank des geringen Geräuschpegels

- **Kabelzugentlastung**

Verhindert bei übermäßigem Zug das Abreißen des Kabels

- **HEPA-Filter**

Ideal für Allergiker und die Krankenhausreinigung

- **Transportfreundlich**

Leicht zu transportieren durch kompakte Bauweise mit geringem Gewicht

- **Kräftiger Motor**

Permanent hohe Saugleistung dank des kräftigen Motors

ANWENDUNGSGEBIETE

- Unterhaltsreinigung von textilen Bodenbelägen
- Trockene Vorreinigung von Hartböden

EINSATZORTE



Büro / Verwaltung • Krankenhaus / Pflegeheim • Schule / Kindergarten





Q ÜBERBLICK

- **Ohne Memory-Effekt**

Akku mit modernster Lithium-Ionen-Technologie

- **Flexibel einsetzbar**

Auch dort, wo kein Stromanschluss vorhanden ist

- **Geringer Geräuschpegel**

Ideal für die Tagesreinigung dank des geringen Geräuschpegels von nur 58 dB

- **Kräftiger Motor**

Permanent hohe Saugleistung dank des kräftigen Motors



POWER

JETVAC ACCU

STAUBSAUGER

Ob bei der Bahn-, Bus- oder Flugzeugreinigung: Der Jetvac accu ermöglicht mobiles Arbeiten und sorgt für nie gekannte Bewegungsfreiheit beim Saugen. Sein Einsatz ist überall dort die Lösung, wo keine Steckdosen vorhanden sind. Und auch da, wo ein Kabel zur Stolperfalle werden könnte, eignet sich der Jetvac accu optimal für die Tagesreinigung.







ANWENDUNGSGEBIETE







- Bus / Bahn
- Flugzeug
- Unterhaltsreinigung von textilen Bodenbelägen
- Trockene Vorreinigung von Hartböden







EINSATZORTE







Bahn • Büro / Verwaltung • Krankenhaus / Pflegeheim • Schule / Kindergarten

		Art.-Nr.	VE	
MODELLE				
 	Jetvac accu	17500..	1	
	Abmessung: 43 x 31 x 40,5 cm (B x T x H) Akku und Ladegerät bitte separat bestellen.			
	Stückliste			
	Bodendüse (26 cm)	1x	17437	1
	Möbelpinsel	1x	17415	1
	Fugendüse	1x	17416	1
	Edelstahlteleskoprohr inkl. Clip	1x	17417	1
	Motorschutzfilter	1x	17411	1
	Staubbeutel (3,5 l)	10x	17410	10
	Schlauch für Jetvac accu	1x	17419L	1
Ersatzteil				
Motorschutzfilter		17411	1	
Zubehör				
Akku, 45 min		17510	1	
Akku, 90 min		17519	1	
Ladegerät, 90 min		1752190	1	
Ladegerät, 45 min		17521	1	
HEPA-Filter		17412	1	
Staubbeutel (3,5 l)		17410	10	
Jetvac				
 	Jetvac	17450..	1	
	Abmessung: 43 x 31 x 40,5 cm (B x T x H) Entspricht EU-Verordnung (EU) Nr. 666/2013			
	Stückliste			
	Bodendüse (26 cm)	1x	17437	1
	Möbelpinsel	1x	17415	1
	Fugendüse	1x	17416	1
	Edelstahlteleskoprohr inkl. Clip	1x	17417	1
	Schlauch für Jetvac	1x	17419	1
	Motorschutzfilter	1x	17411	1
	Staubbeutel, Vlies, 3,5 l	6x	17441	6
Stromkabel schwarz, 15 m	1x	17418	1	
Ersatzteil				
Motorschutzfilter		17411	1	
Stromkabel schwarz, 15 m		17418	1	
Zubehör				
HEPA-Filter		17412	1	
Staubbeutel, Vlies, 3,5 l		17441	6	
Staubbeutel (3,5 l)		17410	10	
DÜSEN				
 	Bodendüse (26 cm)	17437	1	

		Art.-Nr.	VE
	Turbodüse 28 cm Abmessung: 28 cm	17438	1
	Umschaltdüse (30 cm)	17425	1
	Hartbelagsdüse (36 cm)	17428	1
	Polsterdüse (25 cm)	17430	1
	Möbelpinsel	17415	1
	Fugendüse	17416	1

		Art.-Nr.	VE
AKKU			
	Akku		
	45 min	17510	1
	90 min	17519	1
*Preis auf Anfrage Ausstattung: 24 V			
Ladegerät			
	Ladegerät		
	45 min	17521	1
	90 min	1752190	1
*Preis auf Anfrage Ausstattung: 24 V			
FILTER			
	Motorschutzfilter	17411	1
HEPA-Filter			
	HEPA-Filter	17412	1
ZUBEHÖR			
	Edelstahteleskoprohr inkl. Clip	17417	1
	Rohrhalteclip	17421	1

		Art.-Nr.	VE
	Schlauch für Jetvac	17419	1
	Ersatzteil Reparaturset für Schlauch für Jetvac / Jetvac accu	17408	1
	Schlauch für Jetvac accu	17419L	1
	Ersatzteil Reparaturset für Schlauch für Jetvac / Jetvac accu	17408	1
	Staubbeutel (3,5 l)	17410	10
	Staubbeutel, Vlies, 3,5 l	17441	6



POWER





VERMOP CONSULTING

IMMER DEN ENTSCHEIDENDEN SCHRITT VORAUSS

Top-Reinigungsqualität bei stetig wachsendem Kostendruck: Als kompetenter Systemanbieter mit jahrzehntelanger Erfahrung unterstützen wir Sie entlang der gesamten Prozesskette, im harten Wettbewerb immer den entscheidenden Schritt voraus zu sein.

An der Schnittstelle zwischen Dienstleister und Dienstleistungsempfänger helfen wir Ihnen, festgelegte Qualitäts- und Hygieneanforderungen einzuhalten, die entsprechenden Standards zu erfüllen und verlässliche Qualitätssicherungsprozesse zu etablieren.

Maßgeblich ist dabei immer die perfekte Verbindung von Qualität und Profitabilität: Gemeinsam mit Ihnen sorgen wir dafür, dass Sie Optimierungspotenziale in jedem Schritt des Prozesses maximal ausschöpfen können.

KOMPLEXITÄT REDUZIEREN – WIRTSCHAFTLICHKEIT MAXIMIEREN

So unterstützen wir Sie entlang der gesamten Wertschöpfungskette:

- Erhebung, Dokumentation und Analyse bestehender Prozesse
- Identifikation von Einsparungspotenzialen und Effizienzgewinnen
- Ausrichtung der Prozesse an Ihren strategischen Unternehmenszielen
- Auf dieser Basis: Gestaltung und Implementierung optimierter oder neuer Prozesse (inkl. Mitarbeiterqualifikation)

Profitieren Sie von unserem Know-how bei der Optimierung bestehender Prozesse, für die Absicherung neuer Objekte und im Falle notwendiger Umstrukturierungen!



CONSULTING

WIR GARANTIEREN

HOHE WISSENSVERMITTLUNG

Durch langjährige Berufserfahrung, Praxisnähe und ständige fachliche, methodische sowie kommunikative Weiterbildung unserer Trainer können wir eine hohe Wissensvermittlung gewährleisten.

TRANSPARENZ

Wir kontrollieren unsere Leistung kontinuierlich durch Teilnehmerfragebögen. Dabei ist die Feedback-Runde fester Bestandteil in jedem Seminar. Dem Auftraggeber werden die gesammelten Daten transparent zur Verfügung gestellt.

QUALITÄT VON A BIS Z

Wir sehen nicht nur das einzelne Seminar, sondern betrachten die Veranstaltung ganzheitlich. So ist in einem gebuchten Seminar immer professionelles Arbeitsmaterial sowie ein Zertifikat für den Teilnehmer und dessen interne Dokumentation inklusive.

DEN FOKUS AUF JEDEN EINZELNEN TEILNEHMER

Die optimale individuelle Betreuung und der persönliche Lernerfolg eines jeden Teilnehmers haben höchste Priorität.

PRAXISNÄHE UND AKTUALITÄT

Denn Wissen macht nur nachhaltig Sinn, wenn es methodisch so vermittelt wird, dass es die Teilnehmer auch anwenden können.

DISKRETION UND VERSCHWIEGENHEIT

Wir behandeln alle Aktivitäten absolut vertraulich.

FREUDE AM LERNEN

„Wenn man Spaß an einer Sache hat, dann nimmt man sie auch ernst.“ (Gerhard Uhlenbruck)



CONSULTING

UNSER STANDORT

Unser firmeneigenes Schulungs- und Ausbildungszentrum in Wertheim versteht sich als modernes Zentrum für die Kommunikation sowie als Begegnungsstätte. Die Schulungsteilnehmer schätzen den angenehmen Ort und nutzen ihn zum gemeinsamen Austausch von Erfahrungen.

- Helle, lichtdurchflutete Räume
- Mehrere Seminarräume in verschiedenen Größen, variabel zu gestalten
- Viele Praxisflächen, wie unterschiedliche Bodenbeläge, Glasreinigung, Krankenhauszimmer, etc., zur Umsetzung des theoretisch vermittelten Wissens
- Neueste Technik (Beamer, Flipchart, Metaplanwände)
- WLAN-Anschluss zur kostenlosen Nutzung des Internets in den Pausen
- Alle Produktsysteme aus dem Hause VERMOP zum Anschauen, Anwenden und Ausprobieren
- Service: Während der Seminare ist die Verpflegung in den Kommunikationspausen, das Mittagessen sowie eine reichhaltige Auswahl an Heiß- und Kaltgetränken im Seminarpreis inklusive. In den Sommermonaten findet das Mittagessen im benachbarten firmeneigenen Biergarten statt.

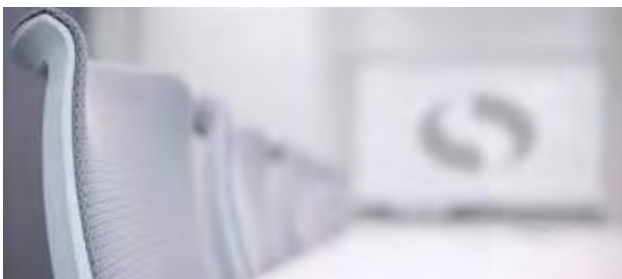

FIRMENEIGENES SCHULUNGSZENTRUM
IN WERTHEIM
(WERK III, CARL-JAKOB-KOLB-WEG 2)



CONSULTING

INDIVIDUELLE BERATUNG

DAS ZIEL

Ziel eines professionellen Beraters ist es, den Beratungsprozess so zu steuern, dass der Kunde selbst neue Möglichkeiten bzw. Wege erkennt und lernt, sie umzusetzen. Der Berater muss in allen seinen Aktivitäten für den Kunden absolut transparent und nachvollziehbar sein. Die Basis für eine erfolgreiche Beratungstätigkeit hängt von den Bedürfnissen des Kunden und den gemeinsam definierten Zielen ab. Der Kunde muss in jeder Phase die Möglichkeit haben, flexibel auf die weitere Gestaltung einwirken zu können.

DIE DUALE BERATUNG

Wir verstehen erfolgreiche Beratung als eine Kombination aus Fachberatung (Vermittlung von Fachwissen und anwendungstechnischen Lösungen in den Bereichen der Gebäudereinigung, Krankenhaus- und Heimhygiene sowie im lebensmittelverarbeitenden Bereich) und Prozessberatung (Optimierung interner Strukturen, Unterstützung bei Personalgesprächen, Motivation der Mitarbeiter, Ausarbeitung persönlicher und organisatorischer Optimierungsprozesse etc.).

DIE VORGEHENSWEISE

Wir erstellen für Sie gerne ein individuelles, auf Ihre Bedürfnisse zugeschnittenes Schulungs- bzw. Beratungskonzept. Dabei ist ein individuelles Gespräch im Vorfeld zur Ermittlung des tatsächlichen Bedürfnisses entscheidend. Sollte der Bedarf nicht exakt zu definieren sein, kommen wir gerne zu Ihnen und unterstützen Sie aktiv bei der Bedarfsermittlung (Basis-Check).



CONSULTING

INDIVIDUELLE SEMINARE UND BERATUNG

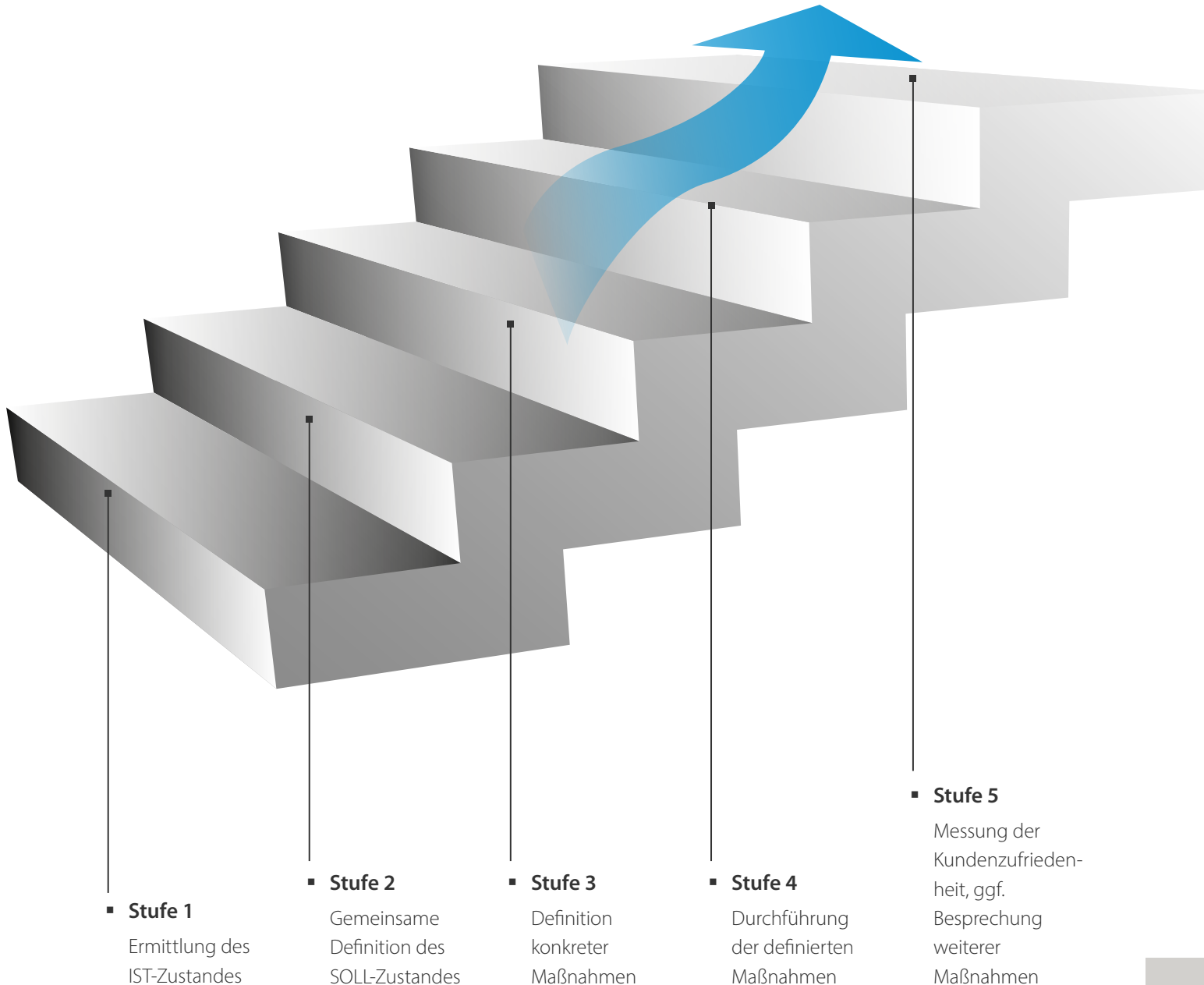

GERNE STELLEN WIR FÜR SIE INDIVIDUELL SEMINARE ODER SCHULUNGEN ZUSAMMEN: MIT UNSERER FACHEXPERTISE, AUF IHRE BEDÜRFNISSE ZUGESCHNITTEN UND VOR ORT.



WEITERE INFORMATIONEN ERHALTEN SIE BEI UNSEREM SERVICE:
+ 49 9342 878 - 800

Montag bis Donnerstag: 08:00 Uhr - 18:00 Uhr
 Freitag: 08:00 Uhr - 15:00 Uhr



VERMOP®
PROFESSIONAL CLEANING SYSTEMS



FENSTERREINIGER

Reinigung aller
Fensterarten aus Glas
und Acrylglas sowie
wasserbeständigen Rahmen

OBERFLÄCHE

500 ml e



VERMOP LIQUID

ALLES AUS EINER HAND – ALLES AUS EINEM GUSS

Seit über 90 Jahren ist VERMOP führender Experte für Reinigungssysteme und -textilien. Nun haben wir dieses gebündelte Know-how eingesetzt, um ein innovatives Sortiment an professionellen Reinigungsmitteln zu entwickeln.

Dabei fließen sowohl die Wünsche unserer Kunden als auch unser gebündeltes Reinigungs-Know-how unmittelbar in die Entwicklung ein. So ist jedes unserer Produkte perfekt abgestimmt auf Ihre Reinigungsanforderungen – und auf die Faserqualitäten unserer Reinigungstextilien.

GENAU DIE MITTEL IHRER WAHL

Dabei haben Sie nicht nur die Wahl zwischen Reinigungsmitteln für die unterschiedlichsten Einsatzbereiche: Neben unseren Standardprodukten bieten wir auch Natur-Reinigungsmittel, die trotz des fast vollständigen Verzichts auf fossile Rohstoffe beeindruckende Reinigungsergebnisse erzielen.

Besonderes Highlight: Auf Wunsch entwickeln wir gemeinsam mit Ihnen innerhalb beider Produktlinien Ihre eigenen, speziell auf Ihre Wünsche abgestimmten Produkte!

Sichern Sie sich Ihren Vorsprung auf der ganzen Linie – und steigern Sie Qualität und Kosteneffizienz auch im Bereich Ihrer Reinigungsmittel!



LIQUID STANDARD

DIE KRAFTVOLLEN

VERMOP Liquid Standard umfasst ein Sortiment von Reinigungsmitteln. Alle sind nach dem neuesten Stand der Reinigungstechnik und unter aktuellsten ökologischen Gesichtspunkten entwickelt worden.

Q ÜBERBLICK

- **Einfache und logische Dosierung**

Innovativer Dosiereinsatz für die VERMOP 1 Liter-Flasche; einmal kippen und 10 ml sind dosiert; bei mittlerer oder starker Verschmutzung einfach zwei- bzw. dreimal kippen!

- **Wirksame Formulierung**

Kraftvoll, schnell und umweltschonend mit hoher Materialverträglichkeit

- **Anwendungssicherheit**

Die dreieckige VERMOP Flasche liegt angenehm in der Hand und bietet auch mit nassen Handschuhen einen sicheren Griff

- **Müllreduktion**

Reduktion des Müllvolumens um ca. 80 % durch zusammenfaltbaren Nachfüll-Bag

- **Klare Kennzeichnung**

Einfache und verständliche Darstellung der Anwendungsgebiete, der Verarbeitung und der Dosierung durch deutliche Piktogramme

- **QR-Code zur Steigerung der Arbeitssicherheit**

QR-Code einfach einscannen und EU-Sicherheitsdatenblatt herunterladen



Q ÜBERBLICK

- **Produkte beinhalten nahezu 100 % nachwachsende Rohstoffe aus der Natur**
- **Ausgezeichnet mit dem Umweltzeichen der Europäischen Union**
- **Kennzeichnungsfreie Produktlinie für die Unterhaltsreinigung**
- **Sehr gute Reinigungsleistung bei hoher Materialschonung**



LIQUID STANDARD

DIE NATÜRLICHEN

VERMOP Natur ist unsere Reinigungsmittel-Linie, die auf Basis nachwachsender Rohstoffe entwickelt wurde. Sie verbindet Nachhaltigkeit, Wirksamkeit und biologische Abbaubarkeit und unterstützt so die Umsetzung Ihres ökologischen Unternehmenskonzeptes. Unsere VERMOP Natur-Produkte sind Teil eines geschlossenen Kreislaufs, an dessen Start und Endpunkt eine intakte Umwelt steht. So haben wir aus nahezu 100 % nachwachsenden Rohstoffen qualitativ hochwirksame Reinigungsmittel entwickelt und produzieren diese in Deutschland. Wir beraten Sie über einen umweltbewussten Einsatz unserer Produkte in der täglichen Reinigung. Am Ende steht eine absolute biologische Abbaubarkeit der Produkte und schließt so den Kreis.



EU Ecolabel : DE/020/236

NATUR SANITÄRREINIGER

- Mit Zitronensäure, die zu den weit verbreiteten Pflanzensäuren zählt
- Pflanzliche Rohstoffe werden mit aktiven Mikroorganismen versetzt und durch Ausfällungen wird Zitronensäure gebildet

Zur Entfernung mineralischer Verschmutzungen, wie zum Beispiel Kalk



EU Ecolabel : DE/020/237

NATUR OBERFLÄCHENREINIGER

- Mit Tensiden, die aus Kokosnüssen gewonnen werden
- Kokosöle werden aus Kokosnüssen gepresst und zu Tensiden weiter verarbeitet

Zur Entfernung von unterschiedlichen Verschmutzungen



EU Ecolabel : DE/020/238

NATUR UNIVERSALREINIGER

- Mit Alkohol, der aus Weizen hergestellt wird
- Weizenkörner werden zermahlen und unter Wärme enzymatisch abgebaut sowie vergoren

Zur Entfernung von Fettverschmutzungen





 LIQUID INDIVIDUAL
DIE INDIVIDUELLEN

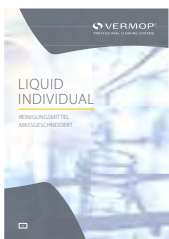

BITTE FORDERN SIE UNSERE PRODUKTBRÖSCHÜRE "LIQUID INDIVIDUAL, REINIGUNGSMITTEL MASSGESCHNEIDERT" FÜR DIE LÄNDER DEUTSCHLAND, POLEN ODER UNGARN AN.

ENTWICKELN SIE IHR EIGENES PRODUKT!

Ab 400 l Gesamtbestellmenge eines Gebindes bieten wir Ihnen die Möglichkeit, die Entwicklung Ihres individuellen Reinigungsmittels aktiv mitzugestalten.

Auf Basis unserer Erfahrung und kombiniert mit Ihren Anforderungen entwickeln wir gemeinsam ein Produkt, das Ihr Unternehmen repräsentiert und speziell auf Ihre Ansprüche, Ihre Mitarbeiter, Ihre Objekte und Ihre Bedürfnisse zugeschnitten ist.

ENTDECKEN SIE DIE VIELFÄLTIGEN MÖGLICHKEITEN VON LIQUID INDIVIDUAL

Um Ihre produktspezifischen Wünsche im Bereich VERMOP Liquid Individual schneller und effektiver zu erfassen, steht Ihnen unser Außendienst zur Verfügung. Gestalten Sie mit ihm gemeinsam Ihr individuelles Produkt. Wir unterstützen Sie ebenfalls in der Dokumentation der Produkte.

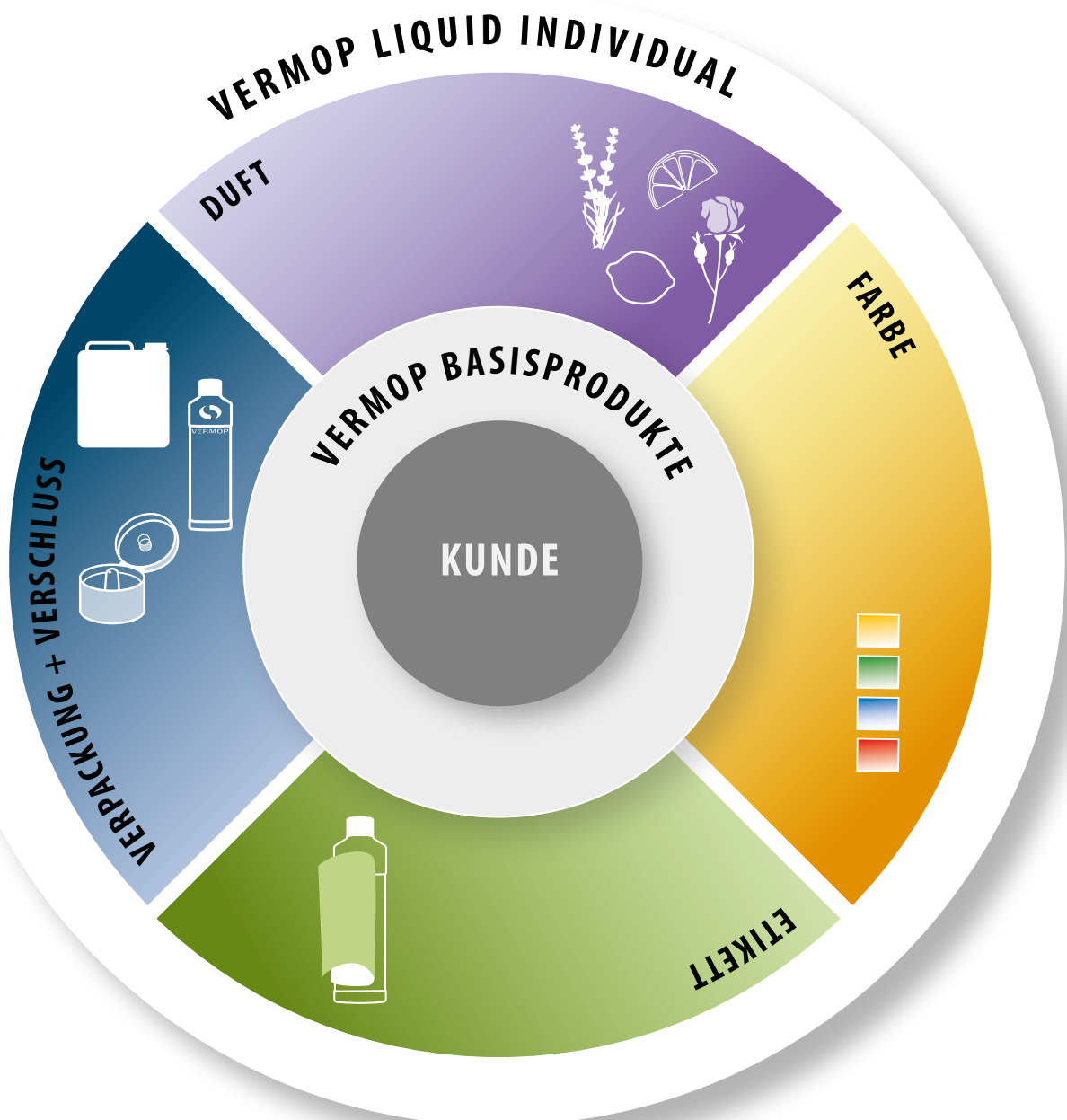

	 SANITÄRREINIGER	 OBERFLÄCHENREINIGER	 WISCHPFLEGE	 WC-REINIGER	 SAURER GRUNDREINIGER	 TENSIDFREIER REINIGER	 ULTRANETZENDER REINIGER	 INTENSIVREINIGER
Edelstahl								
Toiletten, Urinale								
Waschbecken, Keramik								
Kunststoff, z. B. Tischplatte		*						*
Fensterrahmen aus Eloxal, Aluminium, Kunststoff								
Glas, Spiegel								
Acrylglas								
Lackierte Flächen, z. B. Heizkörper								
Wand und Decke								
Feinsteinzeugfliesen								
Sicherheitsbeläge	⁴				⁴			
Keramische Fliesen								
Säureempfindliche Steinböden		⁶						
Säurefeste Steinböden			¹		¹			
Betonwerkstein		⁶	¹			⁶	⁶	⁶
Travertin		⁶	¹			⁶	⁶	⁶
Epoxidharzbeläge								
Mehrschichtige PVC-Bodenbeläge								
PU- und PUR-vergütete Bodenbeläge			¹					
Pflegebedürftige, elastische Bodenbeläge (PVC, Linoleum, Kautschuk)								
Textile Bodenbeläge (kurzflorig)								

Anwendungsempfehlungen entsprechend den Dosiervorgaben aus den aktuellen Produktinformationen.
 Die Informationen entsprechen unseren Erfahrungen und unserem Kenntnisstand. Eine Verbindlichkeit bzw. entsprechende Ansprüche können daraus nicht abgeleitet werden. Vor grossflächiger Anwendung die Verträglichkeit des zu behandelnden Materials mit dem Produkt immer an unauffälliger Stelle prüfen.







ALKALISCHER FEINSTEINZEUGREINIGER	STIFT- UND STEMPLENTFERNER	KRAFTREINIGER	SCHMUTZBRECHER	KÜCHENREINIGER	GLAS-SCHNELLREINIGER	FENSTERREINIGER	FENSTERREINIGER SAUER	NATUR SANITÄRREINIGER	NATUR OBERFLÄCHENREINIGER	NATUR UNIVERSALREINIGER
	●			●	●			●	●	●
								●		
								●		
	● ^{2*}			●	●*	●	●	○	●*	●*
						●			●	○
	●				●	●	●	○	●	
					○	●	●			
									●	
	● ²			● ³	●	●	● ⁴		○	●
●		●	● ⁵	●				●	○	●
● ³		● ³	● ⁵	● ³				● ⁴	●	●
●				●				●	●	●
									● ⁶	● ⁶
		●						●	●	●
									○ ⁶	● ⁶
									○ ⁶	● ⁶
●		●	● ⁵	●					●	
		●						○	●	●
								○	○	○
								○		







LEGENDE







1 = matt / geschliffen
 2 = lösemittelbeständige Oberflächen
 3 = alkalibeständige Oberflächen





4 = säurebeständige Oberflächen
 5 = lösemittel- und alkalibeständige Oberflächen
 6 = poliert
 * Nicht auf Acrylglas einsetzen







● = sehr gut geeignet bei starker Verschmutzung
 ○ = sehr gut geeignet bei leichter Verschmutzung
 ○ = bedingt geeignet bei starker Verschmutzung
 ○ = bedingt geeignet bei leichter Verschmutzung





		Art.-Nr.	VE
SANITÄRREINIGUNG			
	<p>Sanitärreiniger 1 l, Flasche 1 l, Breithals-Flasche 10 l, Kanister</p> <hr/> <p>pH-Wert: 0.5 Allrounder für säurebeständige Materialien, Ablaufeffekt, variable Dosierung</p>	1731300112 1731300101 1731300110	12 12 1
	<p>Natur Sanitärreiniger 1 l, Flasche 5 l, Bag</p> <hr/> <p>pH-Wert: 2 Zertifikat: EU Ecolabel Allrounder für säurebeständige Materialien, Ablaufeffekt, variable Dosierung, kennzeichnungsfrei</p>	1731300511 1731300506	12 2
	<p>WC-Reiniger 500 ml, Flasche 5 l, Bag</p> <hr/> <p>pH-Wert: 0.5 Powergel, viskos, gebrauchsfertig</p>	1731300202 1731300206	12 2
	<p>Saurer Grundreiniger 1 l, Flasche 5 l, Bag 10 l, Kanister</p> <hr/> <p>pH-Wert: 0.5 löst Kalkverschmutzung, löst Zementverschmutzung, für mittlere bis starke Verschmutzungen, variable Dosierung</p>	1731509101 1731509106 1731509110	12 2 1
GERUCHSVERNICHTER			
	<p>Geruchsvernichter 500 ml, Flasche mit Feinzerstäuber</p> <hr/> <p>pH-Wert: 7 zersetzt Gerüche, gebrauchsfertig, auf Basis von Mikroorganismen</p>	1731913113	12
	<p>Geruchsvernichter 1 l, Breithals-Flasche</p> <hr/> <p>pH-Wert: 7 zersetzt Gerüche, auf Basis von Mikroorganismen</p>	1731913001	12

		Art.-Nr.	VE
	Geruchsvernichter mit Kalkverhinderung 1 l, Flasche 10 l, Kanister <hr/> pH-Wert: 6 zersetzt Gerüche, verhindert Kalkablagerung, gute Benetzung	1731916001 1731916010	12 1
OBERFLÄCHENREINIGUNG			
	Oberflächenreiniger 1 l, Flasche 5 l, Bag 10 l, Kanister <hr/> pH-Wert: 7 Universalreiniger, schnelles Abtrocknen, variable Dosierung	1731200101 1731200106 1731200110	12 2 1
		Natur Oberflächenreiniger 1 l, Flasche 5 l, Bag <hr/> pH-Wert: 7 Zertifikat: EU Ecolabel Universalreiniger, schnelles Abtrocknen, variable Dosierung	1731200501 1731200506 12 2
	Intensivreiniger 1 l, Flasche 5 l, Bag <hr/> pH-Wert: 9.7 für mittlere bis starke Verschmutzungen, Universalreiniger, materialschonend	1731408101 1731408106	12 2
	Glas-Schnellreiniger 500 ml, Sprühflasche 5 l, Bag <hr/> pH-Wert: 7 gebrauchsfertig, streifenfrei	1731202413 1731202406	12 2
	Stift- und Stempelentferner 500 ml, Sprühflasche <hr/> pH-Wert: 7 gebrauchsfertig, lösemittelhaltig, Problemlöser	1731840213	12

		Art.-Nr.	VE	
GLASREINIGUNG				
	<p>Fensterreiniger 500 ml, Flasche 2 l, Bag</p> <hr/> <p>pH-Wert: 7 gleichmäßiges Schaumbild, gutes Gleitverhalten, easy-to-clean Effekt</p>	<p>1731200202 1731200205</p>	<p>12 2</p>	
	<p>Fensterreiniger sauer 500 ml, Flasche 2 l, Bag</p> <hr/> <p>pH-Wert: 2 gebrauchsfertig, gleichmäßiges Schaumbild, löst Kalkverschmutzung, löst Zementverschmutzung</p>	<p>1731200302 1731200305</p>	<p>12 2</p>	
BODENREINIGUNG				
	<p>Wischpflege 1 l, Flasche 5 l, Bag 10 l, Kanister</p> <hr/> <p>pH-Wert: 9 reinigt, pflegt und schützt, erfüllt die DIN 18032/2, variable Dosierung</p>	<p>1731400101 1731400106 1731400110</p>	<p>12 2 1</p>	
		<p>Natur Universalreiniger 1 l, Flasche 5 l, Bag</p> <hr/> <p>pH-Wert: 7 Zertifikat: EU Ecolabel Tensidfreier Reiniger, ohne Parfümstoffe, ohne Farbstoffe, variable Dosierung</p>	<p>1731800501 1731800506</p>	<p>12 2</p>
	<p>Tensidfreier Reiniger 1 l, Flasche 5 l, Bag 10 l, Kanister</p> <hr/> <p>pH-Wert: 7 Universalreiniger, verhindert die Wiederanschmutzung, ohne Parfümstoffe, ohne Farbstoffe</p>	<p>1731809201 1731809206 1731809210</p>	<p>12 2 1</p>	
	<p>Ultranetzender Reiniger 1 l, Flasche 5 l, Bag 10 l, Kanister</p> <hr/> <p>pH-Wert: 10 gute Benetzung, streifenfrei, variable Dosierung</p>	<p>1731401401 1731401406 1731401410</p>	<p>12 2 1</p>	

		Art.-Nr.	VE	
	Alkalischer Feinsteinzeugreiniger			
	1 l, Flasche	1731409001	12	
	5 l, Bag	1731409006	2	
	10 l, Kanister	1731409010	1	
	pH-Wert: 12 löst Tiefenverschmutzung, für mittlere bis starke Verschmutzungen, geeignet für mikroporöse Oberflächen			
INDUSTRIEREINIGUNG				
	Kraftreiniger			
	1 l, Flasche	1731504401	12	
	10 l, Kanister	1731504410	1	
		pH-Wert: 13 hohe Reinigungskraft, Fettlöser, Öllöser, geeignet für die Brandsanierung		
	Schmutzbrecher			
	10 l, Kanister	1731504510	1	
		pH-Wert: 14 Hochalkalischer Grundreiniger, entfernt Pflegemittelrückstände, für starke Verschmutzungen, lösemittelhaltig		
KÜCHENREINIGUNG				
	Küchenreiniger			
	1 l, Flasche	1733200101	12	
	5 l, Bag	1733200106	2	
	10 l, Kanister	1733200110	1	
	pH-Wert: 13 HACCP konform, Fettlöser, Öllöser, Eiweißlöser, variable Dosierung			
WASCHMITTEL				
	Mop-Waschmittel flüssig			
	2 l, Bag	1732300105	2	
	10 l, Kanister	1732300110	1	
	20 l, Kanister	1732300120	1	
	pH-Wert: 11 Reduktion des Grauschleiers, einsetzbar bei allen Waschttemperaturen, faserschonend			

		Art.-Nr.	VE
	Auslaufhahn 10 l, Kanister	17335001	1
	Dosierkopf 1 l, Breithals-Flasche	17334001	12
	Dosieranlage ProMax 14l/min ProMax 4l/min *Preis auf Anfrage Abmessung: 10 x 12 x 22 cm (B x T x H) Durchflussrate 14 l/min oder 4l/min ProMax 14l/min, für Eimerbefüllung	17342120 17342130	1 1
	Druckpumpzerstäuber 1000 ml, gelb 1000 ml, grün	1850305 1850304	1 1
	Triggerflasche 250 ml, blau 250 ml, rot, mit Schaumdüse Zubehör Etiketten Gebrauchslösung, Boden, grün Etiketten Gebrauchslösung, Oberfläche, blau Etiketten Gebrauchslösung, Sanitär, rot	1850201 1850202 10820W 108200 10820S	5 5 15 15 15
	Etiketten Gebrauchslösung Boden, grün Oberfläche, blau Sanitär, rot Abmessung: 6 x 6 cm	10820W 108200 10820S	15 15 15

		Art.-Nr.	VE
	Messbecher 250 ml 500 ml	18507 18501	1 1
	Wassereinfüllhilfe	18506	1
	Warnschild "Rutschgefahr" <hr/> Abmessung: 27,5 x 3,5 x 56,5 cm (B x T x H)	10705	6
	Hängewarnschild <hr/> teleskopierbar von 760 mm - 1330 mm	10702	1

STICHWORTVERZEICHNIS

	Seite		Seite
Abdeckung glatt, anthrazit	44	Box ED	97
Abdeckung glatt, mit Stielhalterung, anthrazit	44	Brush (Handschuh-Mop)	209
Abdeckung glatt, mit Stielhalterung für Twixter, anthrazit	44	Brush (Sprint)	174
Abdeckung rund, kurz, anthrazit	45	Brush (Twixter)	164
Abdeckung rund mit Logo, anthrazit	44	Brush Progressive (Sprint)	176
Abfall- und Transportwagen	143-144	Brush Progressive (Twix)	168
Ablage für Mophalter, seitlich	94	Brush Progressive (Twixter)	166
Ablage für Mophalter an Papierwagen	145	Cascade 2 Nasswischwagen	131
Ablagerost (AquaVIZ)	119	Ceran (Feuchtwischmop)	185
Ablagerost (Variant)	92	Ceran (Handschuh-Mop)	209
Ablagerost (Varietta)	111	Ceran (Scandic Duo)	183
Ablagerost II (Variant)	91-92	Ceran (Scandic Mono)	183
Abweiserolle (links)	59	Ceran (Sprint)	174
Abweiserolle (rechts)	59	Ceran (Twix)	167
Acryl (Feuchtwischmop)	185	Ceran (Twixter)	164
Adapter, anthrazit	44, 61	Chemiecenter abschließbar, anthrazit	100
Adapter für Holme (Set)	123	Chemiecenter Plus	52
Adapter von Teleskopstange (ø 20 mm) auf Mopstiel (ø 23 mm)	223	Classic (Sprint)	175
Akku	239	Classic (Sprint Plus)	177
Alkalischer Feinsteinzeugreiniger	259	Classic (Twix)	168
Allzweck-Vliestuch	208	Classic (Twixter)	165
Alustiel eloxiert 1400 mm, ø 23,5 mm, Griff anthrazit	195	Clip für Moboxx	96
Anbauplatte (Equipe)	37, 60	Clipper Basic, getuftet	179
Anbausatz (Equipe)	38-39	Clipper Halter, Kunststoff	179
Anbausatz Presse VK 4 Shopster	77	Clipper Tronic, getuftet	179
Antibak (Sprint)	175	Clipper White Magic	179
Antibak (Twix)	168	Deckel	48
Antibak (Twixter)	165	Deckel / Eimer 6 l	98, 122, 135
Aqua Basic	189	Deckel 120 l, blau	145
Aqua-Halter, Kunststoff	189	Deckel ED	97, 100
Aqua-Halter, mit Edelstahlbügel	189	Deckel für Eimer 6 l	49, 64
Aqua Nasswischwagen, 1 x 17 l	130	Deckel für Eimer 8 l	49, 64, 78
Aqua Nasswischwagen, 2 x 17 l	129	Deckel für Halterahmen 120 l	65, 99, 114
Aqua Robbe	189	Deckel für Halterahmen 70 l	99, 114, 122
AquaVIZ (Grundgestell)	119	Deckel für Wäschesammler	141
AquaVIZ (Holmaufbau)	119	Deckel mit Dichtung für Boxen 5 / 15 / 35 l, transparent mit farbigem Aufdruck	48, 64
AquaVIZ Moboxx	117	Deckel ohne Dichtung für Boxen 5 / 15 / 35 l, vollfarbig ohne Aufdruck	48, 63
AquaVIZ Press	117	Deichsel für Mistral / Garant	132
AquaVIZ Twixter Des	118	Deichsel für Nasswischwagen Kunststoff	132
AquaVIZ Wringboy	118	Deichsel für Nasswischwagen Kunststoff 1 x 17 l	132
Arbeitsplanständer	52, 101	Desinfektionswanne 45 l	94
Arbeitsplanständer Plus	52	Dichtungsring	96
Aufbau für Moboxx, Edelstahl	119	Doppelbrush (Twix)	167
Aufspannhilfe	48	Doppelbrush (Twixter)	164
Auslaufhahn	260	Doppelschiebegriff mit Stielhalterung	46
Basic (Aqua)	189	Dosieranlage	260
Basic (Clipper)	179	Dosiereinsatz für Box 20 l inkl. Einlegesieb und Schwappschutz	76
Basic (Feuchtwischmop)	185-186	Dosiereinsatz für Box 35 l mit Einlegesieben	121
Basic (Sprint)	175	Dosierkopf	260
Basic (Sprint Plus)	177	Dosierpumpe für Desinfektionsflaschen	52
Basic (Twix)	168	Dosiersieb	95
Basic (Twixter)	165	Dosiersieb ED	95
Basic Light (Sprint)	176	Drahtkorb III	101
Benetzungsbox, anthrazit	47, 63	Drahtkorb IX für Deichsel	133
Bezug Baumwolle für Elementmop	211	Drahtkorb VI, für Nasswischwagen 1 x 17 l und 1 x 25 l	133
Bezug Ceran für Elementmophalter	212	Druckpumpezerstäuber	199, 260
Bezug Microfaser für Elementmop	211	Eckprofileiste, anthrazit	43
Bezug White Magic für Elementmop	211	Eckprofileiste, Hotel	61
Bezug White Magic für Elementmophalter	212	Eckprofileiste mit Schloss links, anthrazit	43
Blue (Scandic Mono)	183	Eckprofileiste mit Schloss links und Türschanier rechts, anthrazit	43
Blue (Sprint)	174	Eckprofileiste mit Schloss rechts und Türschanier links, anthrazit	43
Blue (Twix)	167-168	Eckprofileiste Tür, Hotel	61
Blue (Twixter)	165	Edelstahlteleskoprohr inkl. Clip	239
Bodendüse (26 cm)	237	Eimer 10 l	79
Box 10 l	47	Eimer 17 l	49, 64, 79, 99, 113, 122, 135
Box 12 l gelb, zum Einhängen	76	Eimer 6 l	48, 64, 98, 112, 122, 135
Box 15 l, anthrazit	47, 63		
Box 20 l, anthrazit, zum Einhängen	76, 134		
Box 35 l, anthrazit	47, 63, 121		
Box 4 l, anthrazit	46		
Box 5 l, anthrazit	47, 63		

	Seite
Eimer 8 I	49, 64, 78, 99
Eimer ED	100
Einlegesieb für Dosiereinsatz Shopster, Kunststoff	77
Einsatz für Klappbox	78
Einwasch-Träger	222
Einweg-Vliestuch	186
Elementmophalter	211
Elementmophalter Des	211
Elementmophalter Des inkl. Microfaser-Bezug (Set)	210
Elementmophalter Des inkl. White Magic-Bezug (Set)	210
Elementmop mit Stiel incl. Bezug Baumwolle	210
Elementmop mit Stiel incl. Bezug Microfaser	210
Entsorgungssack	53, 66, 75, 100, 107, 113, 123
Entsorgungssack-Verkleidung für abkoppelbare Anbauplatte	65
Entsorgungssack-Verkleidung für Anbauplatte M	65
Equipe (Halterahmen)	45-46, 61-62
Equipe Advanced I	28
Equipe Advanced II	29
Equipe Advanced III	29
Equipe Advanced IV	30
Equipe Advanced Plus I	32
Equipe Advanced Plus II	33
Equipe Advanced Plus III	33
Equipe Advanced Plus IV	34
Equipe Base I	26
Equipe Base II	27
Equipe Base III	27
Equipe Base IV	28
Equipe Base Plus I	30
Equipe H1 "Light Grey"	56
Equipe H2	56
Equipe H3	57
Equipe Hotel (Grundgestell)	59
Equipe Hotel groß	58
Equipe Minibar klein	57
Equipe Multiwand außen	37
Equipe Multiwand Mitte	37
Equipe Wäschetransportwagen 2 x 120 l	58
Ersatz-Gummiring	141
Ersatz-Schiene	221
Etiketten	260
F1 Flachpresse	97, 133
F1 Flachpresse ED	98
Fachboden	77
Fachboden "Light Grey"	62
Fachboden "Light Grey", schmal	62
Fachteiler für Box 5 l, 4-fach	62
Fachteiler für Box 5 l, 8-fach	62
Fensterreiniger	258
Fensterreiniger sauer	258
Fenster- und Bodenschaber, kurz (teleskopierbar)	227
Fensterwischer	221
Feststellbremse für Rolle 75 mm + 100 mm	89
Feuchtwisch Halter, verzinkt	185
Feuchtwischmop Acryl, Band	185
Feuchtwischmop Acryl, Tasche	185
Feuchtwischmop Basic, Band	186
Feuchtwischmop Basic, Tasche	185
Feuchtwischmop Ceran, Tasche	185
Fugenbürste	198
Fugendüse	238
Gabelmop, mit Stiel	212
Gabelmop, zum Aufstecken, extra lang mit Handgriff	212
Gabelmop, zum Aufstecken mit Handgriff	212
Garant Nasswischwagen, 2 x 17 l, Edelstahl	128
Gelenk, anthrazit	223
Geruchsvernichter	256
Geruchsvernichter mit Kalkverhinderung	257
Glas-Schnellreiniger	257
Glassman Sicherheitsschaber	227

	Seite
Griff	221
Grundgestell (AquaVIZ)	119
Grundgestell (Equipe Hotel)	59
Grundgestell (Papier- und Entsorgungswagen)	144
Grundgestell (Shopster)	74
Grundgestell (Twixter)	132
Grundgestell (Variant)	88
Grundgestell (Varietta)	110
Grundgestell Cascade 2	132
Grundgestell Garant 2 x 17 l, Edelstahl	132
Grundplatte L, ohne Rollen, ohne Holme	36
Grundplatte L für Fußpedal, ohne Rollen, ohne Holme	36
Grundplatte M, ohne Rollen, ohne Holme	36
Hakenleiste für Stielhalterung mit 6 Hacken inkl. 3 Stielhaltergummi	41
Halteclip für Müllsäcke, Kunststoff, gelb	100, 107, 113, 123
Halteclips (Set 4 Stk.)	40
Halter (Aqua)	189
Halter (Clipper)	179
Halter (Feuchtwisch)	185
Halter (Scandic Duo)	182
Halter (Scandic Mono)	182
Halter (Sprint)	173
Halter (Sprint Plus)	173, 177
Halter (Sprint V)	173
Halter (Twix)	167
Halter (Twixter)	164
Halterahmen (Equipe)	45-46, 61-62
Halterahmen (Shopster)	74-75
Halterahmen (Variant)	89-91
Halterahmen (Varietta)	110-111
Halterahmen 120 l, verchromt	110, 145
Halterahmen 1 x 120 l	144
Halterahmen 2 x 70 l	144
Halterahmen 70 l, verchromt	110, 145
Halterahmen für Fachboden, Edelstahl	62
Halter für Arbeitsplan	75
Halterung an Stabilisator für Eimer 8 l	51
Halterung an Traverse für Eimer 8 l (erhöht)	51
Halterung an Traverse für Eimer 8 l (standard)	51
Halterung Box 10 l	51
Halterung Des	52
Halterung für Box 35 l, Edelstahl	124
Halterung für Chemiecenter (Variant)	100
Halterung für Chemiecenter mit Stielhalterung Twixter (Variant)	100
Halterung für Drahtkorb für Nasswischwagen Twixter / F1	133
Halterung für Eimer 8 l	79
Halterung für Staubsauger (Set), Anbauplatte M	51
Halterung für Staubsauger (Set), Grundplatte L	51
Halterung mit 2 Haken, Edelstahl	93, 112
Halterung mit Stielhalter an Traverse für Eimer 8 l	51
Handpad Brush	210
Handschuh-Mop Brush	209
Handschuh-Mop Ceran	209
Handschuh-Mop White Magic / Blue	209
Hängewarnschild	199, 261
Hartbelagsdüse (36 cm)	238
Heizkörperreiniger mit Bezug Brush (Set inkl. 5 Bezügen)	213
HEPA-Filter	239
Holm, inkl. Schrauben	36
Holmaufbau (AquaVIZ)	119
Holm für Grundgestell	88
Huckepack 1x120 l	101
Intensivreiniger	257
Jutesack 190 l, mit 4 Ösen	145
Kehrset komplett (anthrazit, blau), unmontiert	197
Kehrset komplett (anthrazit, blau) im Karton, montiert	197
Kehrset komplett (anthrazit, gelb), unmontiert	197
Kehrset komplett (anthrazit, gelb) im Karton, montiert	197

STICHWORTVERZEICHNIS

	Seite		Seite
Klappbox 6 l	78	Progressive (Twixter)	166
Klapprahmen 1x 40 l	40	Progressive Tuch	208
Klapprahmen 1x70 l	40	Rand- und Wandputzgerät	197
Klettstreifen für Scandic Halter 28 cm	182	Red (Twixter)	165
Klettstreifen für Scandic Halter 40 cm	182	Reinraum 1 (Sprint)	176
Klettstreifen für Scandic Halter 60 cm und 120 cm	182	Robbe (AQUVA)	189
Klingenhalter 10 cm und 10 Klingen im Etui	227	Rohrbürste, adaptierbar	213
Köcher	228	Rohrhalteclip	239
Kraftreiniger	259	Rolle	35, 59
Küchenreiniger	259	Rolle FB	35, 59
Kunststoffabdeckung für Scandic Halter	182	Rolle mit Feststellbremse, 150 mm	89
Kupplung (Set)	37, 60	Rollen für Profi-Eimer, 4 Stück	228
Ladegerät	239	Rolle ø 100 mm, ohne Feststellbremse	88
LockStrip D	222	Rolle ø 125 mm, mit Feststellbremse	89
LockStrip K	222	Rolle ø 125 mm, ohne Feststellbremse	88
LockStrip Pad K	222	Rolle ø 150 mm, ohne Feststellbremse	88
LockStrip Ultra Pad K	222	Rückwand "Platinum White"	50
Materialschrank 2-fach, abschließbar	77	Rückwand H "Light Grey"	66
Meditrans Wäschesammler, einfach	137, 140	Rückwand H "Platinum White"	50
Meditrans Wäschesammler dreifach	139-140	Rückwand H + 10 l Box "Platinum white"	50
Meditrans Wäschesammler einfach	137, 140	Rückwand H + Toolbox "Platinum White"	51
Meditrans Wäschesammler zweifach	138, 140	Sanitärreiniger	256
Messbecher	199, 261	Saurer Grundreiniger	256
Mini Aquva Nasswisch-Set ohne Stiel	189	Scandic Cleaning Speed Runner	182
Mini Aquva Stiel mit Gewinde	189	Scandic Duo Ceran	183
Mistral Nasswischwagen, 1 x 17 l, verchromt	131	Scandic Duo Halter	182
Mistral Nasswischwagen, 2 x 17 l, verchromt	129	Scandic Mono Blue	183
Möbelpinsel	238	Scandic Mono Ceran	183
Moboxx, anthrazit mit farbigen Clips	96, 120	Scandic Mono Halter	182
Moboxxdeckel mit Dichtung	96, 121	Scandic Mono Tronic	182
Modul Des	41	Scandic Mono White Magic	183
Modul F1	41	Scandic Mono White Magic OA	183
Modul Pre-Wash	41	Scandic Telestiel, ø 23,5 mm, mit drehbarer Kugel (Twixter / Twix / Sprint V / Scandic Duo)	195
Modul Sprint	41	Scandic Telestiel, ø 23,5 mm, mit fester Kugel (Sprint / Sprint Plus / Scandic Mono)	195
Modul Sprint quer	42	Scandic X Toolbox "Platinum White"	36
Modul Twixter-Press	41	Schale L	97, 120
Mopablage	80, 107	Schale M	96, 112, 120
Mop-Ablage Plus	40	Schale XL	97
Mop-Waschmittel flüssig	259	Schiebebügel mit Halterung 2 x 6 l, für Grundgestell Twixter II	133
Motorschutzfilter	239	Schiebegriff mit Moosgummi	123
Multifunktionsdeckel, abschließbar	65	Schild, Aluminium	194
Nasswischwagen F1, Edelstahl	128	Schlauch für Jetvac	240
Nasswischwagen Twixter, Edelstahl	127	Schlauch für Jetvac accu	240
Nasswischwagen Twixter II, Edelstahl	127	Schmutzbrecher	259
Natur Oberflächenreiniger	257	Schubbox 20 l hinten, anthrazit	78
Natur Sanitärreiniger	256	Schubladebox 20 l vorne, zum Einhängen	78
Natur Universalreiniger	258	Schwappschutz	76
Oberflächenreiniger	257	Schwappschutz für Dosierwanne	95
Pad	197	Schwenkdeckel	49, 65
Pad Brush	197	Schwenktür links "Platinum White"	40
Padscheibe Blue E	196	Schwenktür rechts "Platinum White"	40
Padscheibe Brush E	196	Segeltuchschürze aus Baumwollschergewebe	228
Padscheibe White Magic E	196	Seitenwand "Light Grey"	66
Papierpicker mit Stiel	198	Seitenwand "Platinum White"	50
Papier- und Entsorgungswagen (Grundgestell)	144	Seitenwand "Platinum White" für Multiwand	50
Papierwagen X-Form	142, 144	Set Siebe für Eimer 17 l	99, 113, 122
Piktogramm selbstklebend (Set mit 6 Motiven)	200	Set Siebe für Eimer 6 l	99, 112, 122
Polsterdüse (25 cm)	238	Shopster (Grundgestell)	74
Polypropylensack 120 l, mit Kordel	146	Shopster (Halterahmen)	74-75
Polypropylensack 190 l, mit 4 Ösen	146	Shopster Des	72
Präparationsbox	47	Shopster Jetvac	72
Presseneinlage für Presse F1	98, 134	Shopster Pre-Wash I	71
Presseneinlage für Presse VK 4	77, 98, 112, 121, 134	Shopster Pre-Wash II	71
Pressenhalterung, starr, verchromt, Varietta	113	Shopster Sprint	70
Pressenstativ VK 4 AquvaVIZ, Edelstahl	124	Shopster Treppe Sprint	73
Profi-Eimer 22 l, gelb	227	Shopster Twix-Press	70
Profi-Fensterleder 80 x 60 cm	228	Sicherheitschaber mit Klinge	227
Profi-Konus mit Sicherheitsknopf, Pinocchio	223	Siebe für Box 15 l / 35 l (Set)	48, 63, 96, 120
Profilleiste für Fachboden	61	Sieb für Profi-Eimer	228
Progressive (Sprint)	175-176		
Progressive (Twix)	168		

	Seite
Softtronic	208
Softy Tuch	208
Spinnfegerkopf zum Aufstecken	213
Sprint Antibak	175
Sprint Basic	175
Sprint Basic Light	176
Sprint Blue	174
Sprint Brush	174
Sprint Brush Progressive	176
Sprint Ceran	174
Sprint Ceran OA	174
Sprint Classic	175
Sprint Halter, Edelstahl	173
Sprint Plus Basic	177
Sprint Plus Classic	177
Sprint Plus Halter	173, 177
Sprint Plus Tronic	177
Sprint Progressive	175-176
Sprint Reinraum 1	176
Sprint Tronic	173
Sprint Tronic Light	175
Sprint Ultra	175
Sprint V Halter	173
Sprint White Magic	174
Sprint White Magic OA	174
Sprint White Magic Reinraum	176
Stabilisator (links) glatt, anthrazit	42, 60
Stabilisator (links) mit 3 Haken, inkl. 2 Stielhalterungen und 2 Rohrhalterungen	61
Stabilisator (links) mit 6 Haken, inkl. 3 Stielhalterungen, anthrazit	43
Stabilisator (rechts) glatt, anthrazit	42, 60
Stabilisator (rechts) mit 3 Haken, inkl. 2 Stielhalterungen und 2 Rohrhalterungen	61
Stabilisator (rechts) mit 6 Haken, inkl. 3 Stielhalterungen, anthrazit	43
Stabilisator glatt, anthrazit	42
Stabilisator mit 6 Haken, inkl. 3 Stielhalterungen, anthrazit	42
Starter-Set TopLock 35 cm	229
Starter-Set TopLock 45 cm	229
Staubbeutel, Vlies, 3,5 l	240
Staubbeutel (3,5 l)	240
Steg Plus HR 2x40 l	40
Stiel, Edelstahl	193, 195
Stiel für Elementmop	211
Stielhalter 4-fach	145
Stielhalterung	93, 120
Stielhalterung, Edelstahl	93, 111, 120
Stielhalterung, Kunststoff, anthrazit	93
Stielhalterung, Kunststoff, blau	93
Stielhalterung 2HN	79
Stielhalterung Kunststoff für Schale XL, anthrazit	93
Stielhalterung Kunststoff für Schale XL, blau	93
Stielhalterung seitlich 20 - 28 mm	80, 107
Stielhalterung Twixter	93
Stielhalterung vorne 20 - 28 mm	79
Stielhalterung vorne 20 - 28 mm Modul Des	79
Stielhalterung ø 22 - 30 mm	45
Stift- und Stempelentferner	257
Stoßschutz Plus	36
Stoßschutz-Set Equipe (4 Stk.)	60
Stoßschutz-Set Plus (4 Stk.)	36
Stoßschutz-Set Shopster (4 Stk.)	74
Taschenwand AquaVIZ, anthrazit	123
Taschenwand für Papierwagen X-Form	145
Teleskopstange D	225
Teleskopstange Z	225
Teleskopstange ZR	225
Teleskopstiel, ø 23,5 mm, Griff anthrazit	195
Tensidfreier Reiniger	258
Textronic Microfaser-Hochleistungstuch	208

	Seite
Textronic Pad	194
Traverse beidseitig, anthrazit	42, 60
Traverse einseitig, anthrazit	42
Triggerflasche	214, 260
Tronic (Clipper)	179
Tronic (Scandic Mono)	182
Tronic (Sprint)	173
Tronic (Sprint Plus)	177
Tronic (Twix)	167
Tronic (Twixter)	164
Tronic Light (Sprint)	175
Tronic Light (Twixter)	165
Turbodüse 28 cm	238
Tür mit Griff "Light Grey"	65
Tür mit Griffleiste, schmal "Platinum White"links	50
Tür mit Griffleiste "Platinum White"links	49
Tür mit Griffleiste "Platinum White"rechts	49
Türstopper 97 cm x ø 12 cm (Fuß)	199
Twix Antibak	168
Twix Basic	168
Twix Blue	167-168
Twix Brush Progressive	168
Twix Ceran	167
Twix Classic	168
Twix Doppelbrush	167
Twix Flachpresse 30 cm	76
Twix Halter	167
Twix Progressive	168
Twixter (Grundgestell)	132
Twixter Antibak	165
Twixter Basic	165
Twixter Blue	165
Twixter Brush	164
Twixter Brush Progressive	166
Twixter Ceran	164
Twixter Classic	165
Twixter Doppelbrush	164
Twixter Dosiereinsatz	95
Twixter Dosiereinsatz MS	94
Twixter Flachpresse	97, 133
Twixter Halter	164
Twixter Progressive	166
Twixter Red	165
Twixter Tronic	164
Twixter Tronic Light	165
Twixter White Magic	164
Twix Tronic	167
Twix White Magic	167
Ultra (Sprint)	175
Ultranetzender Reiniger	258
Umrüstbausatz für Wäschesammler	141
Umschaltdüse (30 cm)	238
Variant (Grundgestell)	88
Variant (Halterahmen)	89-91
Variant 20 (verchromt)	85
Variant 23 (verchromt)	85
Variant 26 Ergo (verchromt)	84
Variant 27 (Edelstahl)	87
Variant 27 (verchromt)	84
Variant AS (verchromt)	86
Variant Des 2000 / K (verchromt)	83
Variant Twixter-Press (Edelstahl)	86
Variant Twixter-Press (verchromt)	83
Varietta (Grundgestell)	110
Varietta (Halterahmen)	110-111
Varietta (verchromt)	109
Varietta Plus 2 (verchromt)	109
Verkleidung 3-teilig	76
Vertikalpresse VK 4	77, 98, 112, 121, 134
Vielzweckgreifer	198
Wandbürste, adaptierbar	213

STICHWORTVERZEICHNIS

	Seite		Seite
Wandhalterung abklappbar	141	WC-Set, anthrazit / gelb	213
Wand- und Deckenbesen 830 - 1490 mm, Rundkopf	213	WC-Set, anthrazit / rot	213
Wand- und Deckenbesen 850 - 1500 mm, Ovalkopf	212	White Magic / Blue (Handschuh-Mop)	209
Wanne 20 l	95, 134	White Magic (Clipper)	179
Warnschild "Rutschgefahr"	199, 261	White Magic (Scandic Mono)	183
Wäschenetz	53, 66, 75, 101, 107, 113, 123	White Magic (Sprint)	174
Wäschenetzhalterung 1 x 20 l für Halterahmen 2 x 35 l	75	White Magic (Twix)	167
Wäschenetzhalterung 1 x 40 l	90, 111, 119	White Magic (Twixter)	164
Wäschenetzhalterung 2 x 20 l	90, 110, 119	White Magic Reinraum (Sprint)	176
Wäschenetzhalterung 60	46	Wischergummi	221
Wäschenetzhalterung 70	46	Wischergummi hard	222
Wäschesack, weiss, farbige Streifen	141	Wischpflege	258
Wassereinfüllhilfe	198, 261	Wringboy	121, 198
WC-Papierhalterung	52, 101	Zwischenleiste, anthrazit	43
WC-Reiniger	256	Zwischenleiste mit Schloss und Eckprofileiste für Türschanier L+R, anthrazit	44



05-18-2 Art.nr.: 994118DE

Deutsch

Technische und inhaltliche Änderungen vorbehalten. Keine Haftung für Irrtümer und Fehler.

Rudolf TANNER Handelsges.m.b.H.

A-2320 Schwechat, Haydnstraße 26

Tel.: +43 664 33 50 500 +43 664 45 61 015

E-Mail: office@rtanner.at

Homepage: www.rtanner.at



MIX

Papier aus verantwortungsvollen Quellen

FSC[®] C105039